

KANRICH<sup>®</sup>

S368

泛用型

防盜影視對講

三合一對講系統

使用手冊

09 架構

## 目錄

- P1-1 編者的話
- P1-1 第一章 系統說明
- P1-1 系統功能說明
- P1-2 各部品功能
- 總機與玄關機**
- P1-2 368CC 對講管理總機
- P1-3 368C5 直按型鋁合金玄關機
- P1-4 368C7 不鏽鋼數位式玄關機
- P1-5 368C8 不鏽鋼帶一卡通數位式玄關機
- P1-6 368C9 直按型不鏽鋼帶一卡通數位式玄關機
- P1-7 368C15 直按型帶一卡通玄關機
- P1-8 368K2 擴充用 20戶鋁合金按鍵機
- P1-9 368K3 擴充用 8戶按鍵機
- 門口子機**
- P1-10 368C11 彩色影視對講門鈴
- P1-11 368CAL 彩色鋁合金對講門鈴
- 中繼器**
- P1-21 368CB 系統整合器
- P1-22 368VSB 影像訊號八分配器
- P1-23 368PBPL 塑殼緊急對講機
- P1-24 368PBM3 手持式服務台對講機
- P1-25 368VS 八路公共影像切換器
- P1-26 368C3VS 八路自宅影像切換器
- P1-27 368IC 住戶長距放大器
- 電源/鎖控**
- P1-31 PH-P6 電源供應器
- P1-32 PH-P7/PH-P7b 電源供應器
- P1-33 PH-P9 電源供應器
- P1-34 PH-CB8 電鎖控制器
- P1-35 368DS 對講門鈴專用電鎖控制器
- 室內機**
- P1-41 S368Ma 4吋 手提三合一防盜影視對講主機
- P1-41 S368Ma 設定器
- P1-42 S368Mg 無影像免持防盜對講主機
- P1-42 368Mg 無影像免持對講主機
- P1-43 S368Mi 4吋 免持三合一防盜影視對講主機
- P1-44 368MI 手提無影像對講分機
- P2-1 第二章 系統架構圖
- P2-1 大樓型架構圖 加強版
- P2-1-1 大樓型接線圖(公共區) 加強版
- P2-3 大樓型接線圖(用戶端)
- 368VSB/368各式對講主機/368對講門鈴
- P2-4 368VSB八分配器/368緊急對講機/公共對講機
- P2-5 368各式門口機對應電鎖控制器PH-CB8(陽極鎖/陰極鎖)
- P2-6 368IC住戶長距放大器/368VSB八分配器
- P3-1 第三章 附錄
- P3-1 368CB ID碼編碼對照表
- P3-2 玄關機 密碼開門操作修改
- P3-3 一卡通操作修改
- P3-4 配線規範
- P3-5 故障排除
- P3-6 客服部服務及支援方式
- P3-6 著作權宣告
- P3-6 商標說明



## 編者的話

歡迎各位先進使用本系統,並閱讀本說明書,S368系統因增加368VSB後,有了不同之架構,未避免造成各先進困擾,特另編本說明書,文內若有說明不明,筆誤之處,尚請各位先進不棄,圈點擲交編者,再作修正如有造成不變,請多多見諒。

## 第一章 系統說明

### 系統功能說明

本系統架構為數位系統，由玄關機及管理總機至系統分配器及八分配器至室內機皆使用數位傳輸，因為如此可使整個系統擁有簡易的佈線架構。

本系統功能如下：

1. 系統最大容量為管理臺可管理五小區，每一小區可容納八百戶，共四千戶。
2. 三合一系統採主線四加一（四條訊號線及一條影像線），RS485數位傳輸，格式化架構，安裝簡單,施工容易。
3. 系統使用系統整合器；可支援多門口機架構或社區大門管制功能之系統，系統共可連接九十台玄關機(18x5)。
4. 每個玄關機均具有密碼開門功能（每個玄關機可設不同密碼以利管制），住戶可不需帶鑰匙或需要求家人開門,另有帶刷卡(一卡通)開門功能玄關機 368C8/368C9/368C15。
5. 住戶碼可由一位數至八位數，編碼由1－99,999,999皆可，適合任何門牌號碼。
6. 住戶碼設定於其所屬八分配器內，室內機互通性高，欲更改住戶碼不必進入室內，方便維修作業。
7. 每一住戶可增設可視或不可視對講門鈴，增加門禁管制功能，也可僅安裝按鍵替代門鈴。
8. 每一住戶可增設可視或不可視室內機七部，僅需使用按鍵設定即可，不需回廠修改。
9. 室內機內建門鈴功能(等於第一對講門鈴)。
10. 呼叫鈴聲為合旋鈴聲,內建13首,玄關機/對講門鈴可任意挑選其中10首之一為呼叫鈴聲。
11. 呼叫鈴聲通道共有六種:
  1. 玄關機呼叫室內機(可任意挑選其中10首之一為呼叫鈴聲)。
  2. 對講門鈴/門鈴呼叫室內機(可任意挑選其中10首之一為呼叫鈴聲)。
  3. 對講管理總機呼叫室內機(內定不可更換鈴聲)。
  4. 室內機呼叫室內機(內定不可更換鈴聲)。
  5. 室內機呼叫管理總機(內定不可更換鈴聲)。
  6. 戶對戶對講呼叫(內定不可更換鈴聲)。不同呼叫有不同鈴聲，可以「聽音辨位」，來決定應接之重要性。  
另有三種警示聲響於防盜迴路觸發時警示。
12. 除玄關機可監看/監聽外，另可監看八個公共區域監視畫面。(選配 368VS+CCTV攝影機)
13. 除可監看/監聽4個對講門鈴外，另可監看4-8個自有區域監視畫面。(選配 368C3VS+CCTV攝影機)
14. 每個玄關機均內建門鎖驅動接點(N.O)，來控制電鎖來開門。(另有PH-CB8電鎖控制器可搭配使用)
15. 另有368-DS電鎖控制器可搭配對講門鈴使用於自有門禁。
16. 公共區域範圍內，有公共區域對講機可搭配使用，另有一款緊急對講機。
17. 防盜迴路為五迴路，概分為門/窗/火災/瓦斯/求救
18. 另有368IC介面轉換器可搭配使用於長距離案場。

## 部品功能說明

### 368CC對講管理總機/368CC加強版 對講管理總機



#### 368CC對講管理總機



- 1.具五小區管制功能，除可管制住戶，也可管制大門。
- 2.內建社區大門輸入埠，可連接社區大門。
- 3.內建門狀態指示，及系統使用指示。
- 4.內建八位元七段數字顯示器兩組，上為接收顯示：顯示呼叫管理總機之住戶碼；下為撥出碼顯示已呼叫之住戶碼。
- 5.內建15筆住戶碼記憶容量。
- 6.可監看任一玄關機，並且可驅動該玄關機之電鎖。
- 7.可管制社區大門，使社區大門玄關機呼叫住戶時，皆僅能呼叫到管理總機。(選配)
- 8.內建廣播功能，可對全體廣播，或對一區廣播，或對指定住戶廣播。(選配)
- 9.內建住戶對講功能，可依住戶需求，連結兩住戶對講，且不影響主線呼叫及使用。(選配)
- 10.內建環保鈴聲功能，且住戶可自行停止播放。(選配)
11. 368CC對講管理總機加強版,可同時容納 社區大門口機/公共CCTV設影機/訊息機 三者影像切換

#### 一. 呼叫室內機模式

1. 取聽筒。
2. 選擇（區域鍵）（**管理台共有五個 區域鍵 A, B, C, D, E**）
3. 在數字盤上鍵入（住戶碼），再鍵入（呼叫鍵 **CALL**）完成呼叫動作。
4. 若呼叫成功，聽筒會聽到回鈴聲，該區域的佔線燈會亮起。





## 二. 監看門口玄關機模式

1. 在數字盤上鍵入（門口玄關機號碼）及（監看鍵 ），再將亮起佔線的（區域鍵）按下，即可在螢幕上監看到門口玄關機的影像；若需要開門，再按下（開門鍵 ）即可開門
2. 如果要結束監看動作只需再按該（區域鍵）一次即可。

## 三. 接聽門口玄關機或室內機呼叫

1. 門口玄關機或室內機呼叫完管理台後，管理台會發出響鈴聲，並在顯示幕上顯示號碼，此時先取聽筒，再壓下（區域鍵）即可通話。
2. 若由總大門呼叫管理台，此時管理台只需拿起聽筒，再壓（大門鍵 ）即可通話。

## 功能鍵

本系統管理台有三個 功能鍵。（訊息鍵 ）、（廣播鍵 ）及（戶戶對講鍵 ）（註：戶戶對講為戶對戶對講之簡稱），若管理台下排顯示螢幕仍有數字顯示時，無法啟動任一個(功能鍵)

訊息傳送模式：

### 一. 單戶訊息

按下（訊息鍵 ）再按下欲留訊息之住戶碼，再鍵入（呼叫鍵CALL），即完成訊息傳送至單一住戶的動作

### 二. 全體訊息



按下（訊息鍵 ）再按下（呼叫鍵CALL）即可完成訊息傳送至全體住戶的動作。

### 三. 室內機接收訊息動作



1. 訊息分為單戶訊息及全體訊息。
2. 若有訊息待讀取時，則面板上訊息燈會閃爍。
3. 此時壓下（監看鍵），螢幕啟動，可讀取螢幕上的訊息，此時門燈仍然持續閃爍。
4. 訊息讀完後再壓一下（監看鍵）即可關上螢幕。
5. 若讀完訊息，門燈仍然閃爍，表示該住戶還有另一種訊息（訊息分為單戶訊息及全體訊息兩種），請依3、4點再操作一次即可。

## 廣播功能模式：(選配)



### 一. 單戶廣播

1. 壓下（廣播鍵 ），若此時管理台下排數字幕有數字存在則無法壓下。
2. 在數字盤上鍵入欲廣播之（住戶碼）及（呼叫鍵CALL），即可以管理台的話筒做單戶廣播。
3. 廣播完畢再壓（廣播鍵 ），使之燈熄滅，結束廣播。

### 二. 區域廣播

1. 壓下（廣播鍵 ）。
2. 壓下欲廣播區域之（區域鍵）及（呼叫鍵CALL）（共有五區）。
3. 以管理台的話筒直接宣讀廣播內容。
4. 廣播完畢再壓（廣播鍵 ），使之燈熄滅，結束廣播。

### 三. 全體廣播

1. 壓下（廣播鍵 ）及（呼叫鍵CALL）。
2. 以管理台的話筒直接宣讀廣播內容。
3. 廣播完畢再壓（廣播鍵 ），使之燈熄滅，結束廣播。

**注意:廣播時,所有玄關機都不能被使用**



戶對戶對講功能模式：(選配)



- 1.住戶希望呼叫其他住戶，先以呼叫管理台模式呼叫管理台，告知管理員希望對講的（住戶碼），此時住戶先行離線，管理員亦於離線後，壓下（戶戶對講鍵 ），再於數字盤上鍵入欲進行戶戶對講的兩住戶（A戶號）及（呼叫鍵 **CALL**），（清除鍵 **CLEAR**），（B戶號），（呼叫鍵 **CALL**）；此時將進行戶戶對講的A、B兩住戶皆會響鈴，各別壓下（接聽鍵）或取聽筒，即可進行戶戶對講，最長時間為3分鐘。
- 2.如要加入第三戶、第四戶…等對講時，管理台按（清除鍵 **CLEAR**），（C戶號），（呼叫鍵 **CALL**），此時第三戶也加入對講；依此操作即可「多方會談」。
- 3.戶戶對講會談時，有密話功能，除了加入會談的這些住戶外其他住戶及管理台均無法聽到談話內容，亦即有密話功能。

環保鈴聲模式：(選配)

1. 壓下（環保鈴聲鍵 ），環保鈴聲便播放。
2. 30秒後自行停止。

管制模式：(選配)

1. 壓下（管制鍵 ），總大門呼叫任一住戶，都只有管理總機會響鈴應答
2. 再壓一次（管制鍵 ）停止。

查詢: 對講管理總機可記憶15筆住戶呼叫對講管理總機之住戶碼, 欲查詢時按（翻頁鍵 ）即可查詢。  
壓一次（翻頁鍵 ），顯示屏會顯示最近一筆住戶碼,再壓一次會顯示更早之住戶碼。

警報:對講管理總機可記憶15筆住戶防盜迴路發報記錄, 欲查詢時按翻頁鍵即可查詢。

壓一次（警報鍵 ），顯示屏會顯示最近一筆住戶碼迴路發報記錄,再壓一次會顯示更早之住戶碼。

門狀態指示 ：各棟大樓門被打開時, 各棟大樓門燈會亮。

使用狀態指示 ：與各棟大樓門口機或住戶對講時, 各棟大樓佔線燈會亮。

呼叫訊息指示 ：各棟大樓門口機或住戶呼叫時, 各棟區燈會閃爍,對講管理總機選擇各棟大樓區鍵後,各棟區燈會亮。



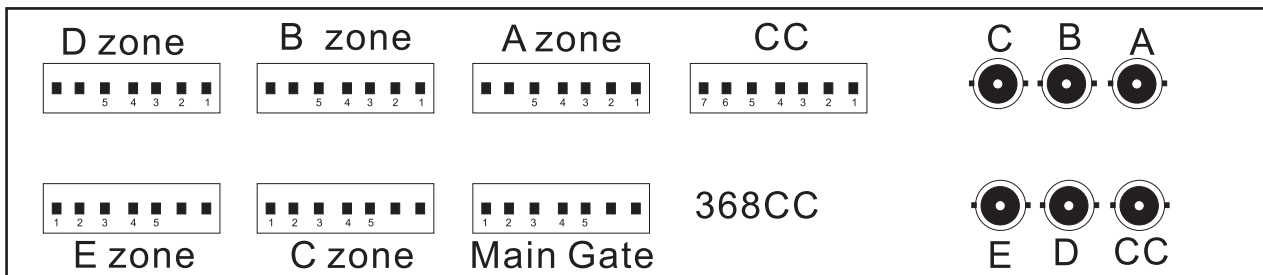

**連接器功能**

**BNC HEAD**

- A:A ZONE 影像輸入(至A區368CB VIDEO 黃/綠)
- B:B ZONE 影像輸入(至B區368CB VIDEO 黃/綠)
- C:C ZONE 影像輸入(至C區368CB VIDEO 黃/綠)
- D:D ZONE 影像輸入(至D區368CB VIDEO 黃/綠)
- E:E ZONE 影像輸入(至E區368CB VIDEO 黃/綠)
- CC: 影像輸出(管理台監視器)

**連接器**

- A:A ZONE 訊號輸入(至A區368CB CC連接器1-5)
- B:B ZONE 訊號輸入(至B區368CB CC連接器1-5)
- C:C ZONE 訊號輸入(至C區368CB CC連接器1-5)
- D:D ZONE 訊號輸入(至D區368CB CC連接器1-5)
- E:E ZONE 訊號輸入(至E區368CB CC連接器1-5)

**各區連接器接腳功能**

- 1-至368CB CC連接器 1-黑
- 2-至368CB CC連接器 2-棕
- 3-至368CB CC連接器 3-紅
- 4-至368CB CC連接器 4-橙
- 5-至368CB CC連接器 5-黃
- 6-至368CB VIN 連接器 1-藍
- 7-至368CB VIN 連接器 2-黑

**規格**

工作電壓	AC 90-250V 50-60HZ
通信介面	RS485 雙工 傳輸線路 五區輸出至系統整合器
安裝方式	桌上型
外觀材質	鋁板成型
外型尺寸	305x210x60 mm
重量	3.5 Kgs
裝箱才積	0.7 才

**Main Gate 訊號輸入(至主大門門口機)**

- 1-至主大門門口機5pin連接器1
- 2-至主大門門口機5pin連接器2
- 3-至主大門門口機5pin連接器3
- 4-至主大門門口機5pin連接器4
- 5-N/A 備用
- 6-至主大門門口機影像輸出+ (加強版之功能)
- 7-至主大門門口機影像輸出- (加強版之功能)

**CC:**

- 1-外接CCTV影像輸入+ (加強版之功能)  
(總機與住戶通話時之影像)
- 2-外接CCTV影像輸入- (加強版之功能)  
(總機與住戶通話時之影像)
- 3-外接訊息輸入+ (加強版之功能)
- 4-外接訊息輸入- (加強版之功能)
- 5-N/A 備用

**附件:**

話筒	1
端子台連接器 綠90度7Pin	7
電源輸入線	1

# 368C5直按型玄關門口機



1. 呼叫住戶，只要按一下按鍵即可，非常方便，適合三十戶以下之單元。
2. 內建透光式名牌：取下上蓋，拿開偏光板，置入透光紙即可，再循序置回。
3. 內建有2秒/15秒兩段式可選擇電鎖驅動時間，電鎖驅動方式採乾接點N.O及N.C兩種。
4. 鏡頭角度調整：取下面板及喇叭支架，以十字起子打鬆螺絲，調整鏡頭角度後，固定螺絲即可，鏡頭角度調整為向上15度，向下10度。
5. 內建有麥克風及喇叭增益控制，可於需求時調整適當增益值。
6. 安裝方式：需使用埋盒，可選擇埋入式或明式盒。
7. 除可呼叫住戶外，尚可呼叫對講管理總機，只要按一下鍵即可。
8. 內建紅外線發光管12個(黑白)/白光發光管4個(彩色)夜視功能強。
9. 採鋁合金面板，外觀高雅，結構強，造型優美；防水防塵，耐高溫，不畏風雨冰雪，不退色。
10. 本直按型玄關門口機的每一個按鍵都已格式化戶碼的末兩碼，並開放戶碼的千百位由指撥開關來編碼，因此戶碼為四位數。

## 編碼開關 = X X

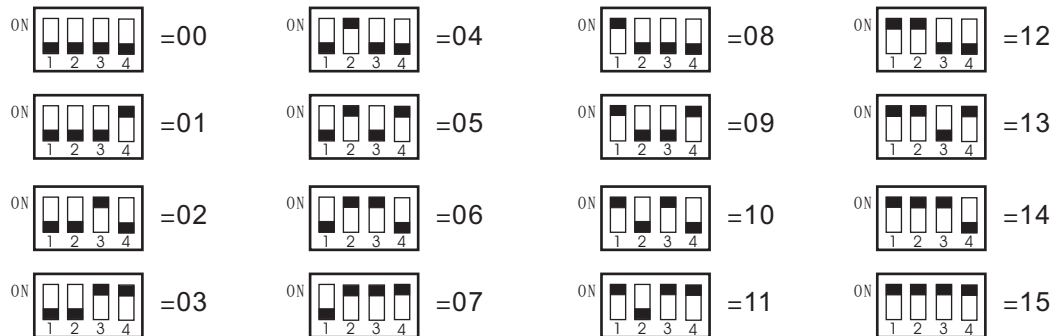



### 連接器功能

白2PIN	黑Pin : 影像地	Video GND
	黃Pin : 影像輸出	Video out
黑5PIN	黑Pin : 訊號地	GND
	棕Pin : 聲頻	Audio
	紅Pin : 傳導 +	T0
	橙Pin : 傳導 -	T1
	黃Pin : 制能	INH
黑4PIN	紅Pin : 電鎖PT	PT
	黑Pin : 電鎖電源負	PT GND
	綠Pin : 電鎖EL	LOCK (N.C)
	藍Pin : 電鎖EL	LOCK (N.O)
黑2PIN	黑Pin : 電源輸入負	GND
	紅Pin : 電源輸入正	DC15V+

### 規格

工作電壓	DC15V 獨立電源
消耗電流	待機 100mA , 動作 500mA
攝影機	彩色 SONY 1/3" Board Camera 黑白 SHARP 1/3" Board Camera
解析度	彩色 510(H)x492(v) 黑白 510(H)x492(v)
信號雜訊比	More than 48db
影像圖素	270,000 Pixels
輔助照明	彩色 4顆可見白光 LED 黑白 6顆紅外不可見光 LED
通信介面	影像-- 75Ω 1.0 Vpp 對講-- 單線式 R-T 雙工 傳輸線路 控制-- RS485 雙工 傳輸線路
安裝方式	埋入式
外觀材質	鋁合金面板及鋼板底座
外型尺寸	高323/寬120/厚55mm 埋入部份45mm, 外露部份10mm
重量	0.6 Kgs
裝箱才積	0.13 才
預埋盒尺寸	單埋盒 : 玄關機牆內埋入盒 鍍鋅鋼板 高290/寬100/厚55 單明盒 : 玄關機牆表面固定盒 鋁合金 高323/寬120/厚55 雙雨遮 : 368C5+368K2共用 鋁合金 高323/寬270/厚45 雙明盒 : 368C5+368K2共用 牆表面固定盒 鋁合金 高323/寬270/厚55

### 附件:

連接器	
白2PIN	1
黑5PIN	1
黑4PIN	1
黑2PIN	1
螺絲包	1
A: 工具	1
B: 特殊螺絲	3
C: 螺絲 M3x20	4
D: 螺絲 TP1 3x10	4

## 368C7不鏽鋼數位式玄關機



### 使用說明:

1. \* : 取消鍵, # : 呼叫鍵。
2. 數字顯出區共8位數, 呼叫住戶時鍵入住戶碼然後按#, 則可呼叫住戶, 此時室內機啓動。  
直接按 # 則為呼叫管理台。
3. 住戶碼可1位數、2位數...到8位數。
4. 密碼開門時: 鍵入 0 # 然後鍵入"開門密碼"及 #。
5. 出廠時"開門密碼"設為1234,"開門密碼"可自行修改, 請參考【開門密碼設定】章節。
6. 不帶影像數位式玄關機型號為368C7X。

### 功能

1. 採八位數數字顯示, 編碼可由1—99,999,999任意碼皆可, 非常方便依需求設定。
2. 除可呼叫住戶外, 尚可呼叫對講管理總機, 只要按下#鍵即可。
3. 採不鏽鋼外殼, 外觀高雅, 結構強, 造型優美; 防水防塵, 耐高溫, 不畏風雨冰雪, 不褪色。
4. 具有系統使用中指示功能, 訪客可掌握狀況, 系統已被使用, 或是呼叫成功。
5. 具有四位數密碼開門功能, 也可依照程序更改密碼。請參考【開門密碼設定】章節
6. 內建有2秒/15秒兩段式可選擇電鎖驅動時間, 電鎖驅動方式採乾接點N.O式。
7. 內建紅外線發光管12個(黑白)/白光發光管4個(彩色)夜視功能強。
8. 內建鏡頭角度調整器, 可上下調整各15度, 可修正玄關機被裝置在不適當之高度。
9. 安裝採用埋入式, 安裝後高度僅有1CM高, 美的超炫, 堅固雄偉。

### 連接器功能

1Pin	外接影像輸入Video In
2Pin	影像 GND
3Pin	影像輸出Video out
4Pin	訊號地 GND
5Pin	聲頻 Audio
6Pin	傳導 + T0
7 Pin	傳導 - T1
8 Pin	制能 INH
9 Pin	電鎖 PT
10Pin	電鎖 電源B-
11 Pin	電鎖 EL
12 Pin	電源輸入 GND
13 Pin	電源輸入DC15V+

### 規格

工作電壓	DC15V 獨立電源
消耗電流	待機 50mA, 動作 400mA
攝影機	彩色 SONY 1/3" Board Camera 黑白 SHARP 1/3" Board Camera
解析度	彩色 510(H)x492(v) 黑白 510(H)x492(v)
信號雜訊比	More than 48db
影像圖素	270,000 Pixels
輔助照明	彩色 4顆可見白光 LED 黑白 12顆紅外不可見光 LED
通信介面	影像-- 75Ω 1.0 Vpp 對講-- 單線式 R-T 雙工 傳輸線路 控制-- RS485 雙工 傳輸線路
安裝方式	埋入式
外觀材質	不鏽鋼面板及鋼板底座
外型尺寸	高300/寬100/厚75mm 埋入部份65mm, 外露部份10mm
重量	1.5 Kgs
裝箱才積	0.2 才
預埋盒尺寸	C7專用埋盒 鍍鋅鋼板 高275/寬90/厚50

### 附件:

螺絲包		1
A: 工具		1
B: 特殊螺絲		3
C: 螺絲 M3x20		4
D: 螺絲 TP1 3x10		4

電源供應器	PH-P7 DC15V	1
-------	-------------	---



368C8E不鏽鋼帶ID(EM)一卡通數位式玄關機  
 368C8M不鏽鋼帶IC(Mafare)一卡通數位式玄關機  
 368C8Z不鏽鋼數位式玄關機



使用說明:

1. \* : 取消鍵, # : 呼叫鍵。
2. 數字顯出區共8位數, 呼叫住戶時鍵入住戶碼然後按#, 則可呼叫住戶, 此時室內機啓動。  
直接按 # 則為呼叫管理台。
3. 住戶碼可1位數、2位數...到8位數。
4. 密碼開門時: 鍵入 0 # 然後鍵入"開門密碼"及 #。
5. 出廠時"開門密碼"設為1234,"開門密碼"可自行修改, 請參考【開門密碼設定】章節。
6. 一卡通設定請參考【一卡通】章節。
7. 不帶一卡通數位式玄關機型號為368C8Z。
8. 不帶影像數位式玄關機型號為368C8X。

功能

1. 採八位數數字顯示, 編碼可由1-99,999,999任意碼皆可, 非常方便依需求設定。
2. 除可呼叫住戶外, 尚可呼叫對講管理總機, 只要按下#鍵即可。
3. 採不鏽鋼外殼, 外觀高雅, 結構強, 造型優美; 防水防塵, 耐高溫, 不畏風雨冰雪, 不褪色。
4. 具有系統使用中指示功能, 訪客可掌握狀況, 系統已被使用, 或是呼叫成功。
5. 具有四位數密碼開門功能, 也可依照程序更改密碼。請參考【開門密碼設定】章節
6. 內建有2秒/15秒兩段式可選擇電鎖驅動時間, 電鎖驅動方式採乾接點N.O式。
7. 內建紅外線發光管12個(黑白)/白光發光管4個(彩色)夜視功能強。
8. 內建鏡頭角度調整器, 可上下調整各15度, 可修正玄關機被裝置在不適當之高度。
9. 安裝採用埋入式, 安裝後高度僅有1CM高, 美的超炫, 堅固雄偉。
10. 內建一卡通感應式刷卡功能, 便於門禁管制(C8)。一卡通設定請參考【一卡通】章節。

連接器功能

2Pin 黑: 電源輸入 GND

2Pin 紅: 電源輸入DC15V+

3Pin 黑: Video GND

3Pin 棕: 外接影像輸入Video In

3Pin 紅: 影像輸出Video out

4Pin 紅: PT

4 Pin 黑: PT GND

4 Pin 綠: N.O

4 Pin 藍: N.O1

5Pin 黑: 訊號地 GND

5 Pin 棕: 聲頻 Audio

5 Pin 紅: 傳導 + T0

5 Pin 橙: 傳導 - T1

5 Pin 黃: 制能 INH

規格	
工作電壓	DC15V 獨立電源
消耗電流	待機 100mA，動作 500mA
攝影機	彩色 SONY 1/3" Board Camera 黑白 SHARP 1/3" Board Camera
解析度	彩色 510(H)x492(v) 黑白 510(H)x492(v)
信號雜訊比	More than 48db
影像圖素	270,000 Pixels
輔助照明	彩色 4顆可見白光 LED 黑白 12顆紅外不可見光 LED
通信介面	影像-- 75Ω 1.0 Vpp 對講-- 單線式 R-T 雙工 傳輸線路 控制-- RS485 雙工 傳輸線路
安裝方式	埋入式
外觀材質	不鏽鋼面板及鋼板底座
外型尺寸	高300/寬200/厚75mm 埋入部份65mm,外露部份10mm
重量	2.9 Kgs
裝箱才積	0.3 才
預埋盒尺寸	C8專用埋盒 鍍鋅鋼板 高275/寬182/厚50

附件:

聯接器 黑5Pin(黑棕紅橙黃)	1
聯接器 黑3Pin(紅棕黑)	1
聯接器 黑4Pin(藍綠黑紅)	1
聯接器 黑2Pin(黑紅)	1
螺絲包	1
A:工具	1
B: 特殊螺絲	3
C: 螺絲 M3x20	4
D: 螺絲 TP1 3x10	4
一卡通附件	
遙控器	1
增加卡	1
使用卡	2
電源供應器 PH-P7 DC15V	1

368C9E直按型帶ID(EM)一卡通玄關機  
 368C9M直按型帶IC(Mafare)一卡通玄關機  
 368C9直按型玄關門口機



1. 內建有2秒/15秒兩段式可選擇電鎖驅動時間(SW2)，電鎖驅動方式採乾接點N.O及N.C兩種。
2. 內建有麥克風(MIC: SVR1)及喇叭(SP: SVR2) 增益控制,可於需求時調整適當增益值。
3. 安裝方式: 採預埋式, 安裝後高度僅 1 CM 高。
4. 內建4個發光管(黑白=紅外線)/(彩色=白光)夜視功能強。
5. 採不銹鋼外殼, 外觀高雅, 造型優美; 防水防塵, 耐高溫, 不畏風雨冰雪, 不退色。
6. 本 368C9 玄關門口機, 具有 1 到 24 間住戶擴充空間可利用。每一個按鍵都已將戶碼的末兩碼格式化(01~08), 並開放戶碼的千百位碼, 可由指撥開關來編碼(面板背面)。
7. 住戶名牌皆有藍色透光, 於夜間更顯炫麗。呼叫住戶, 只要按一下鍵即可。
8. 可增建 "一卡通: 感應式讀卡機", 便於門禁管制。

編碼開關 = X X

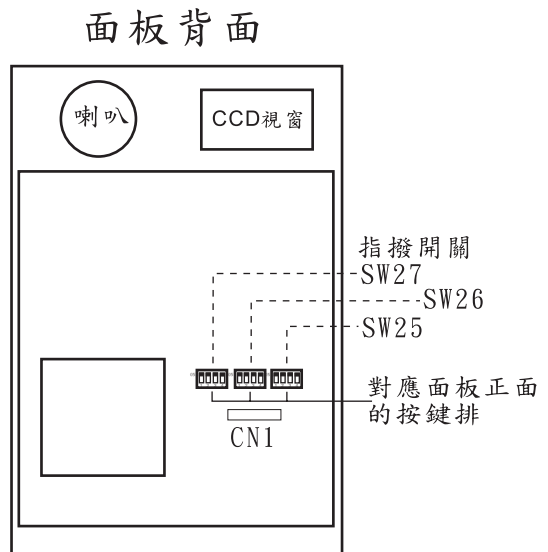
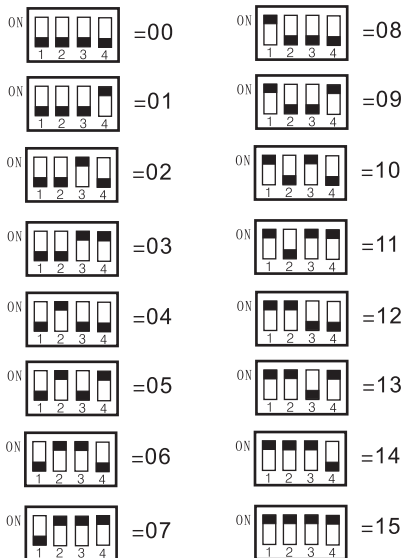

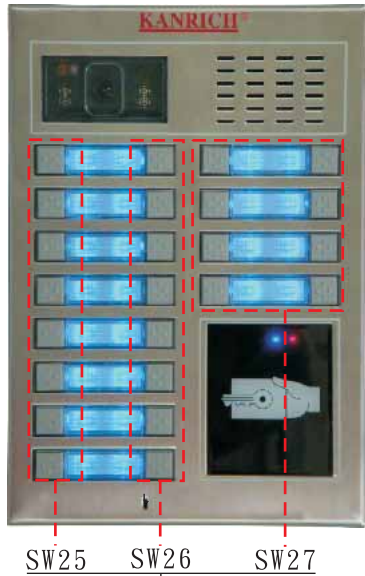

面板按鍵與面板背面指撥開關對應關係

按鍵型態說明：

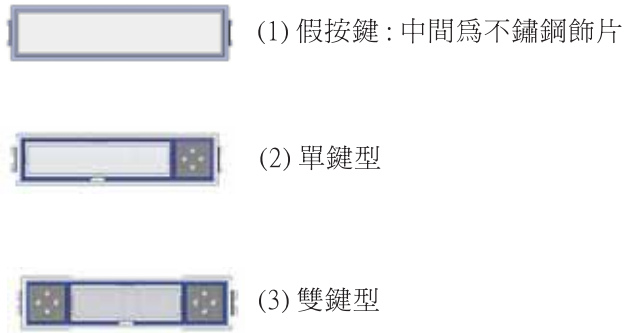

客戶訂貨時須將 12 排按鍵要裝 (1) (2) (3) 何種按鍵, 確定好 C9 為客製品, 所以下訂單後到交貨期至少 3 個工作天

連接器功能

白2PIN	黑Pin：影像地	Video GND
	黃Pin：影像輸出	Video out
黑5PIN	黑Pin：訊號地	GND
	棕Pin：聲頻	Audio
	紅Pin：傳導 +	T0
	橙Pin：傳導 -	T1
	黃Pin：制能	INH
黑4PIN	紅Pin：電鎖PT	PT
	黑Pin：電鎖電源負	PT GND
	綠Pin：電鎖EL	LOCK (N.C)
	藍Pin：電鎖EL	LOCK (N.O)
黑2PIN	黑Pin：電源輸入負	GND
	紅Pin：電源輸入正	DC15V+

規格

工作電壓	DC15V 獨立電源
消耗電流	待機 100mA，動作 250mA
攝影機	彩色 SONY 1/3" Board Camera
	黑白 SHARP 1/3" Board Camera
解析度	彩色 510(H)x492(v)
	黑白 510(H)x492(v)
信號雜訊比	More than 48db
影像圖素	270,000 Pixels
輔助照明	彩色 4顆可見白光 LED
	黑白 4顆紅外不可見光 LED
通信介面	影像-- 75Ω 1.0 Vpp
	對講-- 單線式 R-T 雙工 傳輸線路
	控制-- RS485 雙工 傳輸線路
安裝方式	埋入式
外觀材質	不銹鋼面板及 ABS 耐燃塑膠底座
外型尺寸	高300/寬200/厚75mm
	埋入部份 65 mm 外露部份 10mm
重量	2.9 Kgs
裝箱才積	0.3 才

附件:

白2PIN	1
黑5PIN	1
黑4PIN	1
黑2PIN	1
A: 工具	1
B: 特殊螺絲	3
C: 螺絲 M3x20	4
D: 螺絲 TP1 3x10	4
電源供應器 PH-P7 DC15V	1
一卡通附件	
遙控器	1
增加卡	1
使用卡	2



368C15E直接型帶ID(EM)一卡通玄關機  
 368C15M直接型帶IC(Mafare)一卡通玄關機  
 368C15直接型玄關門口機

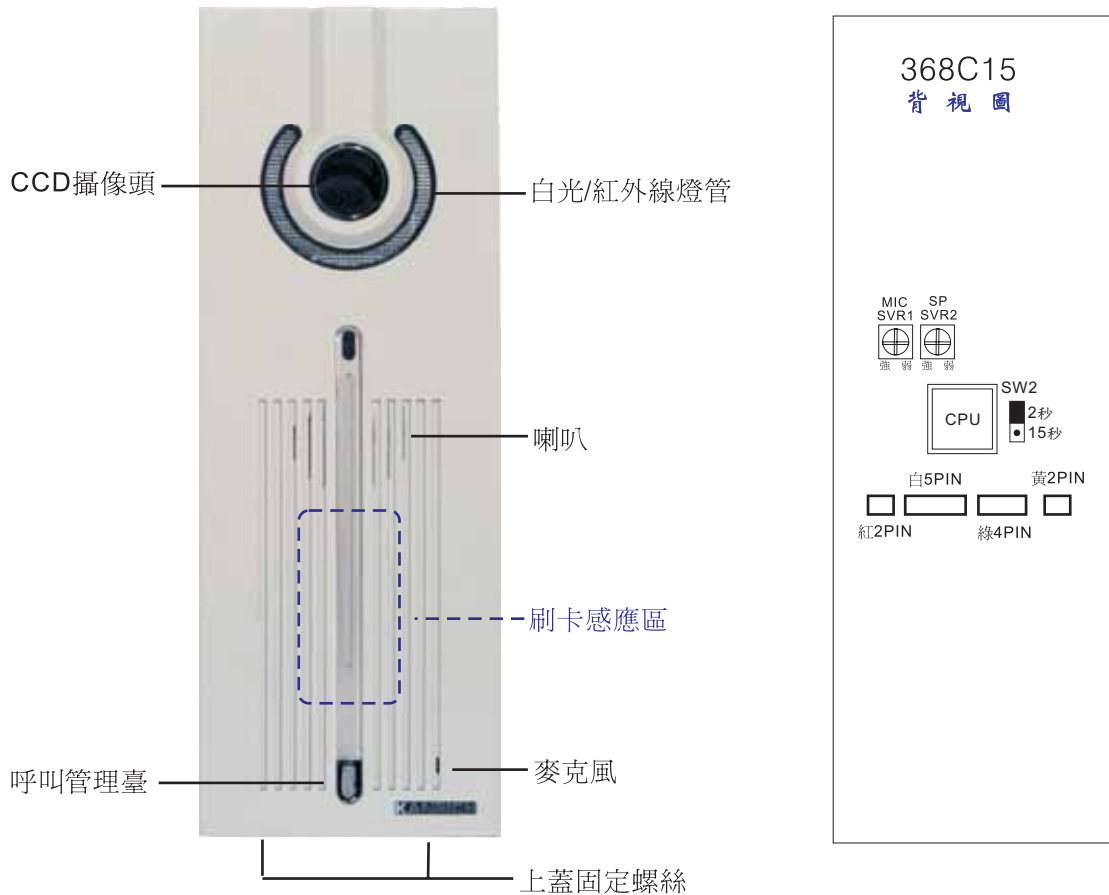

1. 內建有SW2 2秒/15秒兩段式可選擇電鎖驅動時間，電鎖驅動方式採乾接點N.O及N.C兩種。
2. 內建有麥克風(MIC)及喇叭(SP) 增益控制,可於需求時調整適當增益值。
3. 安裝方式: 採壁掛式。
4. 可呼叫對講管理總機，只要按一下鍵即可。
5. 內建紅外線發光管12個(黑白)/白光發光管4個(彩色)夜視功能強。
6. 採 ABS 耐燃塑膠外殼，外觀高雅，造型優美；防水防塵。
7. 本 368C15 玄關門口機需與 368K3 8戶按鍵機配合使用，方可呼叫住戶。
8. 搭配368K3可增加門戶數,每增加一支368K3可增加8戶，最多80戶。
9. 可增建 "一卡通 感應式讀卡機"，便於門禁管制。

### 連接器功能

黃2PIN 黑Pin : 影像地 Video GND  
黃Pin : 影像輸出 Video out

綠4PIN 紅Pin : 電鎖PT PT  
黑Pin : 電鎖電源負 PT GND  
綠Pin : 電鎖EL LOCK ( N.C )  
藍Pin : 電鎖EL LOCK ( N.O )

白5PIN 黑Pin : 訊號地 GND  
棕Pin : 聲頻 Audio  
紅Pin : 傳導 + T0  
橙Pin : 傳導 - T1  
黃Pin : 制能 INH

紅2PIN 黑Pin : 電源輸入負 GND  
紅Pin : 電源輸入正 DC15V+

### 規格

工作電壓 DC15V 獨立電源  
消耗電流 待機 100mA , 動作 250mA  
攝影機 彩色 SONY 1/3" Board Camera  
黑白 SHARP 1/3" Board Camera  
解析度 彩色 510(H)x492(v)  
黑白 510(H)x492(v)  
信號雜訊比 More than 48db  
影像圖素 270,000 Pixels  
輔助照明 彩色 4顆可見白光 LED  
黑白 6顆紅外不可見光 LED  
通信介面 影像-- 75Ω 1.0 Vpp  
對講-- 單線式 R-T 雙工 傳輸線路  
控制-- RS485 雙工 傳輸線路  
安裝方式 壁掛式  
外觀材質 整體外殼 ABS 耐燃塑膠  
外型尺寸 高285/寬105/厚43mm  
重量 0.45 Kgs  
裝箱才積 0.13 才

### 附件:

#### 連接器

黃2PIN剝線 1  
白5PIN剝線 1  
綠4PIN剝線 1  
紅2PIN剝線 1  
螺絲包 1  
A: 工具 1  
B: 特殊螺絲 3  
C: 螺絲 TP1 4x20 2  
D: 螺絲 TP1 4x10 2

電源供應器 PH-P7 DC15V 1

#### 一卡通附件

遙控器 1  
增加卡 1  
使用卡 2

## 368K2 擴充用 20戶按鍵機

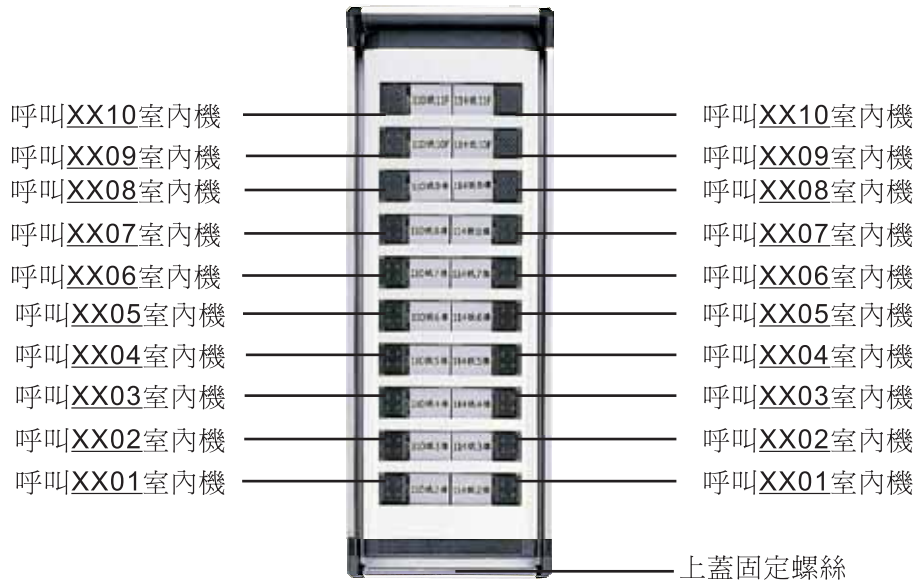

1. 將聯接器連接368C5與368K2即可。
2. 內建透光式名牌：取下上蓋，拿開偏光板，置入透光紙即可，再循序置回。
3. 呼叫住戶，只要按一下按鍵即可。
4. 安裝方式：需使用埋盒，可選擇埋入式或明式盒。
5. 採鋁合金面板，外觀高雅，結構強，造型優美；防水防塵，耐高溫，不畏風雨冰雪，不退色。
6. 本擴充用 20戶按鍵機的每一個按鍵都已格式化戶碼的末兩碼，並開放戶碼的千百位由指撥開關來編碼，因此戶碼為四位數。
7. 每具按鍵機內附假按鍵，非常方便依需求設定。
8. 各指撥開關編碼不可相同，否則會有同號現象。
9. 本擴充用 20戶按鍵機需依附在368C5方可使用。

### 編碼開關 = X X

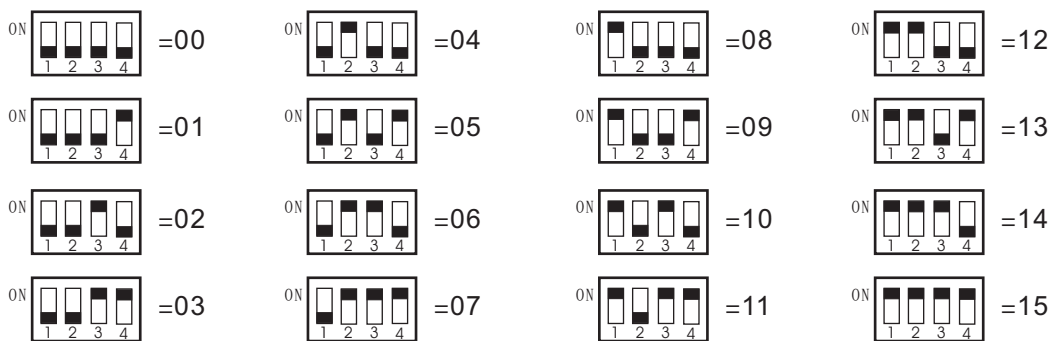

### 規格

工作電壓 由368C5提供  
 安裝方式 埋入式  
 外觀材質 鋁合金面板及鋼板底座  
 外型尺寸 高323/寬120/厚55mm  
 埋入部份45mm, 外露部份10mm

重量 0.4 Kgs  
 裝箱才積 0.13 才  
 雙明盒：368C5+368K2共用  
 牆表面固定盒 鋁合金 高323/寬270/厚55  
 附件：聯接器 10P雙頭 1  
 螺絲包 1

## 368K3 直按型8戶按鍵機

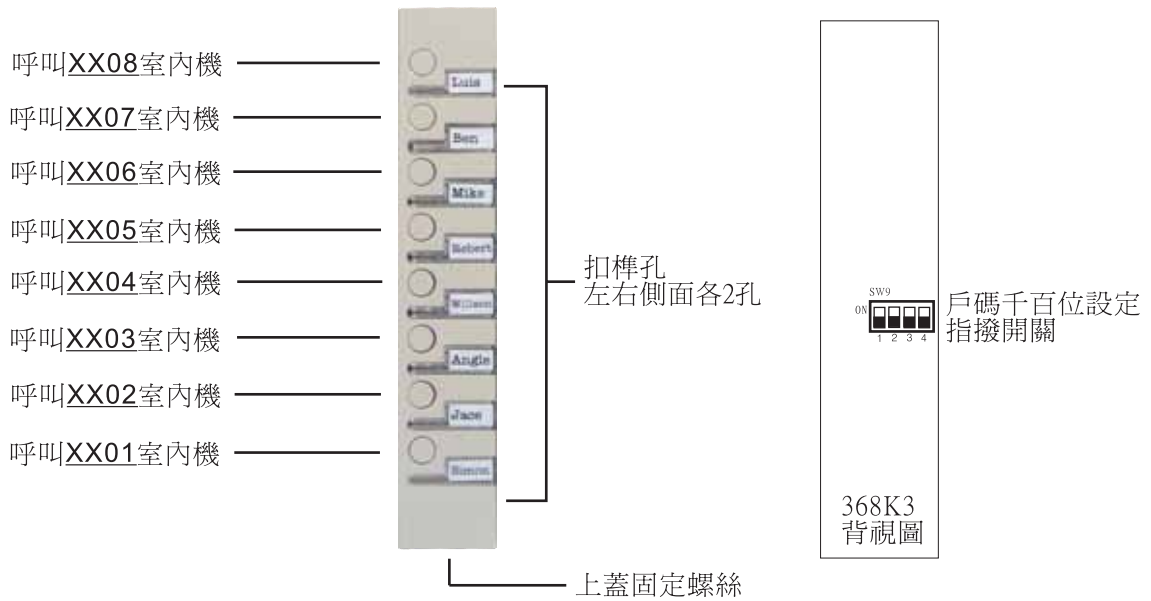

1. 將聯接器連接368C15與368K3即可。
2. 住戶名牌：取下透明塑質蓋板，置入已填寫住戶名的名牌紙即可，再循序置回透明塑質蓋板。
3. 呼叫住戶，只要按一下按鍵即可。
4. 安裝方式：採壁掛式，以塑質扣樁 2 pcs. 將368C15與368K3相扣結合。
5. 採 ABS 耐燃塑膠外殼，外觀高雅，造型優美；防水防塵，耐高溫，不畏風雨冰雪，不退色。
6. 本 8 戶按鍵機的每一個按鍵都已格式化戶碼的末兩碼，並開放戶碼的千百位由指撥開關來編碼，因此戶碼為四位數。若需擴充；可再並扣一組，依此類推。
7. 各指撥開關編碼不可相同，否則會有同號現象。
8. 本 8 戶按鍵機需依附在368C15方可使用。

### 編碼開關 = X X

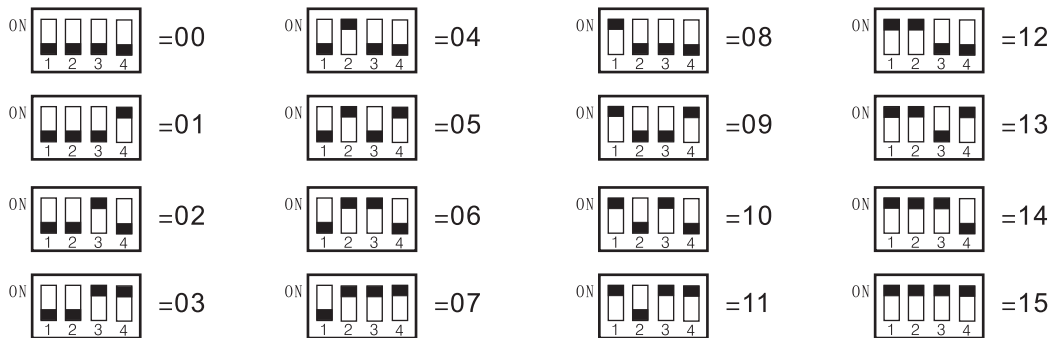



### 368K3 <8戶按鍵機> : 安裝注意事項

1. 本機安裝固定時；請注意“上方(A)” “下方(B)” 的方向性----- A 朝上安裝固定。

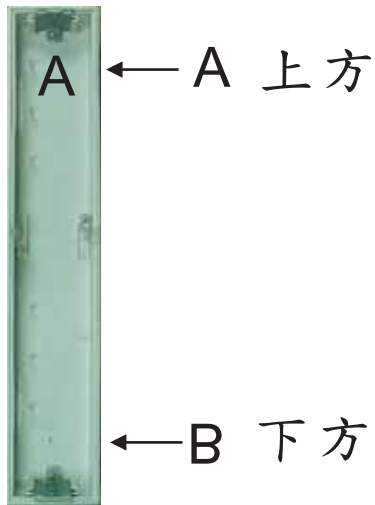

2. 住戶名牌蓋子，共有 8 個。每個蓋子的高度不同也有編號，所以放置的時候；也必須依照號碼放入上蓋相同號碼的位置才正確，否則蓋面無法平整，甚至無法放入的狀況。

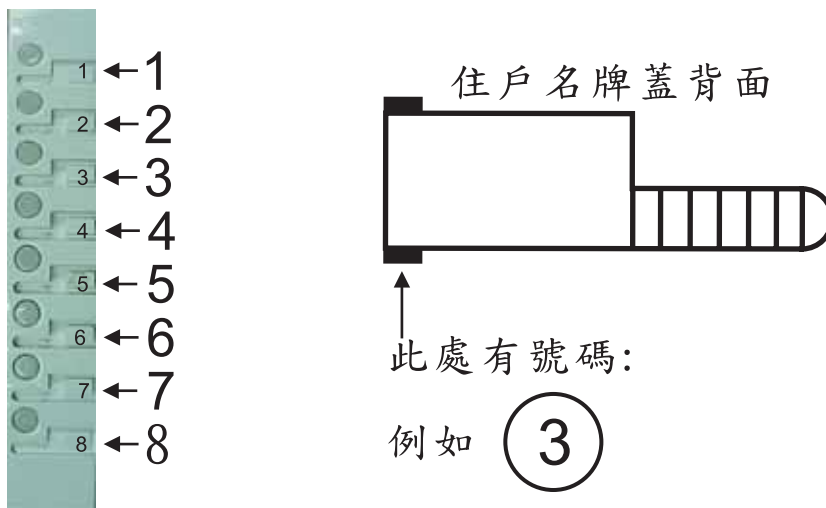

#### 規格

工作電壓	由368C15提供
安裝方式	壁掛式
外觀材質	整體外殼 ABS 耐燃塑膠
外型尺寸	高285/寬52/厚43mm

重量	0.4 Kgs
裝箱才積	0.13 才
附件:塑質扣樑	2 pcs.
住戶名牌蓋	1 set (8 pcs)
住戶名書寫紙	8 pcs.
螺絲包	1 包

# 368C11彩色影視對講門鈴

# 368C11X不可視對講門鈴



### ID碼設定

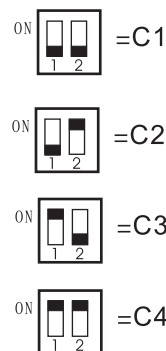

按壓呼叫開關,則呼叫室內機一次,呼叫成功可聽到回鈴聲(回鈴音樂視室內機設定)  
待室內機接聽後便可與室內通話

### 連接器功能

- 4 Pin 黑: 訊號地 GND
- 4 Pin 棕: 聲頻 Audio
- 4 Pin 紅: 傳輸 TRXD
- 4 Pin 橙: 電源 POWER

- 4Pin 紅: 影像電源+
- 4Pin 黑: 影像電源-
- 4Pin 綠: 影像輸出Video out
- 4Pin 藍: 外接影像輸入Video In

### 附件:

- 連接器4Pin(黑棕紅橙) 1
- 連接器4Pin(紅黑綠藍) 1
- 螺絲包 1

### 規格

- 工作電壓 DC15V
- 消耗電流 待機 50mA, 動作 300mA
- 攝影機 彩色 1/3" Board Camera
- 解析度 彩色 510(H)x492(v)
- 信號雜訊比 More than 48db
- 影像圖素 270,000 Pixels
- 輔助照明 彩色 4棵可見白光 LED
- 通信介面 影像-- 75Ω 1.0 Vpp
- 對講-- 單線式 R-T 雙工 傳輸線路
- 安裝方式 壁掛式
- 外觀材質 ABS塑膠
- 外型尺寸 高128/寬84/厚34mm
- 重量 0.3 Kgs
- 裝箱才積 0.1 才

## 368CAL彩色影視對講門鈴

## 368CALX不可視對講門鈴



- 麥克風
- CCD攝像頭
- 喇叭
- 呼叫鍵

### ID碼設定



按壓呼叫開關,則呼叫室內機一次,呼叫成功可聽到回鈴聲(回鈴音樂視室內機設定)  
待室內機接聽後便可與室內通話

### 連接器功能

#### 白4P

- 4 Pin 黑: 訊號地 GND
- 4 Pin 棕: 聲頻 Audio
- 4 Pin 紅: 傳輸 TRXD
- 4 Pin 橙: 電源 POWER

#### 綠4P

- 4Pin 紅: 影像電源+
- 4Pin 黑: 影像電源-
- 4Pin 綠: 影像輸出Video out
- 4Pin 藍: 外接影像輸入Video In

### 附件:

- 聯接器白4Pin(黑棕紅橙) 1
- 聯接器綠4Pin(紅黑綠藍) 1
- 螺絲包 1

### 規格

- 工作電壓 DC15V
- 消耗電流 待機 50mA, 動作 300mA
- 攝影機 彩色 1/3" Board Camera
- 解析度 彩色 510(H)x492(v)
- 信號雜訊比 More than 48db
- 影像圖素 270,000 Pixels
- 輔助照明 彩色 4棵可見白光 LED
- 通信介面 影像-- 75Ω 1.0 Vpp
- 對講-- 單線式 R-T 雙工 傳輸線路
- 安裝方式 埋入/壁掛式
- 外觀材質 鋁合金
- 外型尺寸 高200/寬120/厚55
- 重量 0.4 Kgs
- 裝箱才積 0.2 才

# 368CB系統整合器

各連接點說明：

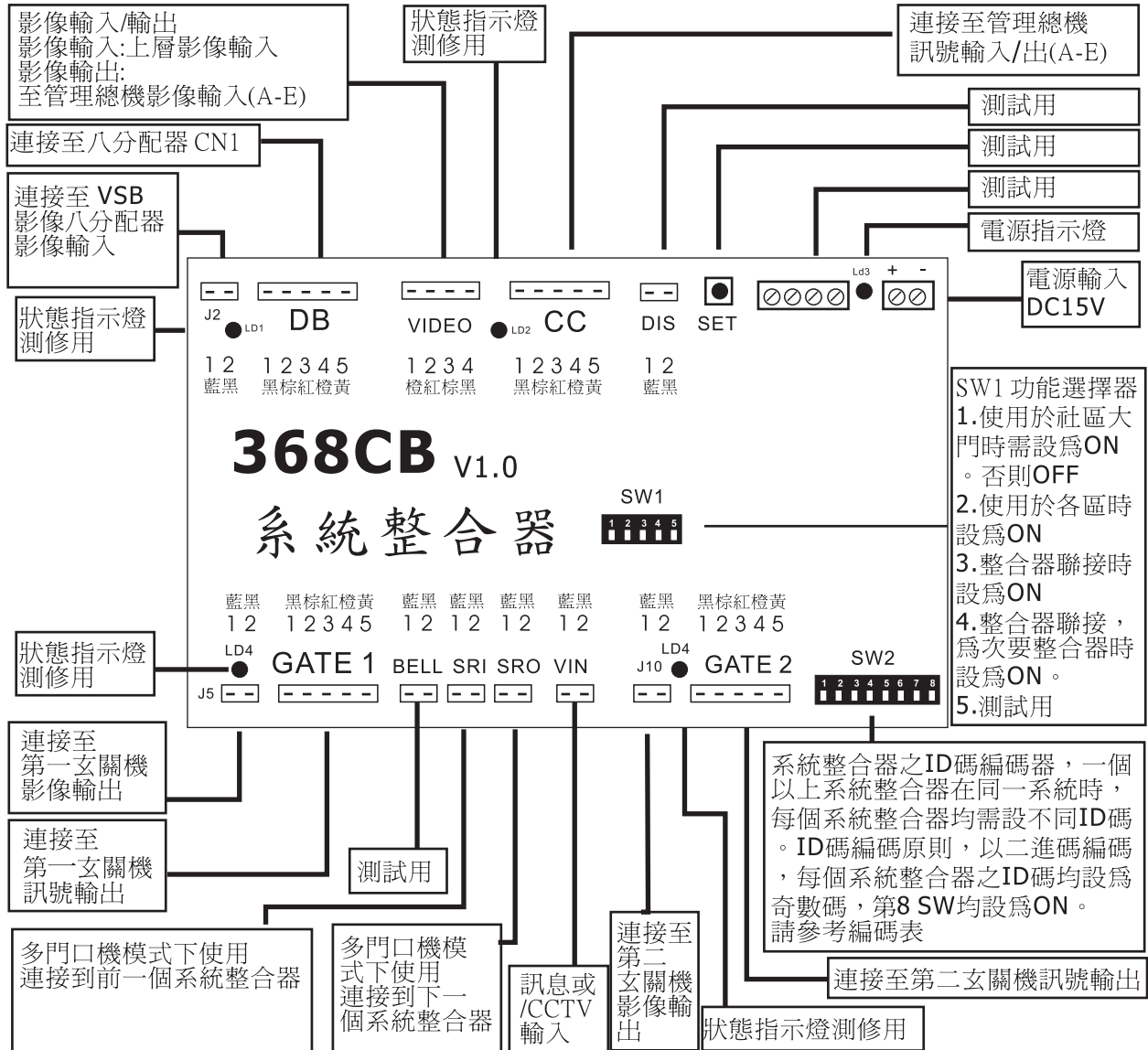

1. 可支援兩台大門玄關對講機，如系統需求兩台玄關機以上，只須依需求增加系統整合器即可取得多門口系統控制。
2. 內建系統管理，可使玄關機與室內機通話時，管理總機可與其他小區通話，也可透過接線技巧，于多單元併接使用時，不產生佔線情況。
3. 具大門玄關對講機編號設定指撥開關，設定後管理總機便可指定呼叫大門玄關機。



## 連接器功能

J2 1藍:至368VSB CN18 2P Video in

J2 2黑:至368VSB CN18 2P Video Gnd

DB 1黑:至368VSB黑 GND

DB 2棕:至368VSB棕 Auduo

DB 3紅:至368VSB紅 T0

DB 4橙:至368VSB橙 T1

DB 5黃:備用 不接

VIDEO 1橙:至管理總機 Video (A-E)

VIDEO 2紅:至管理總機 Video GND(A-E)

VIDEO 3棕:至上層CB影像輸出

VIDEO 4黑:至上層CB影像輸出 GND

CC 1黑:至管理總機 1 GND

CC 2棕:至管理總機 2 Auduo

CC 3紅:至管理總機 3 T0

CC 4橙:至管理總機 4 T1

CC 5黃:備用 不接

J8 1藍:訊息輸入或CCTV Video In

J8 2黑:訊息輸入或CCTV Video GND

J5 1藍:至門口機棕 Video out

J5 2黑:至門口機紅 Video GND

GATE1 1黑:至門口機橙 GND

GATE1 2棕:至門口機黃 Auduo

GATE1 3紅:至門口機綠 T0

GATE1 4橙:至門口機藍 T1

GATE1 5黃:至門口機紫 INH

J10 1藍:至門口機棕 Video out

J10 2黑:至門口機紅 Video GND

GATE2 1黑:至門口機橙 GND

GATE2 2棕:至門口機黃 Auduo

GATE2 3紅:至門口機綠 T0

GATE2 4橙:至門口機藍 T1

GATE2 5黃:至門口機紫 INH

## 規格

工作電壓 DC15V

消耗電流 待機 50mA，動作 300mA

通信介面 **RS485** 雙工 傳輸線路

安裝方式 壁掛式/軌道式/置放式

外觀材質 **ABS塑鋼**

外型尺寸 高**107**/寬**180**/厚**48** mm

重量 0.5 Kgs

裝箱才積 0.03 才

## 附件:

聯接器白**5Pin**(黑棕紅橙黃) 2

聯接器黑**5Pin**(黑棕紅橙黃) 1

聯接器紅**5Pin**(黑棕紅橙黃) 1

聯接器白**4Pin**(黑棕紅橙) 1

聯接器白**2Pin**(黑藍) 7

聯接器黑**2Pin**(黑藍) 1

# 368VSB 影像-訊號八分配器

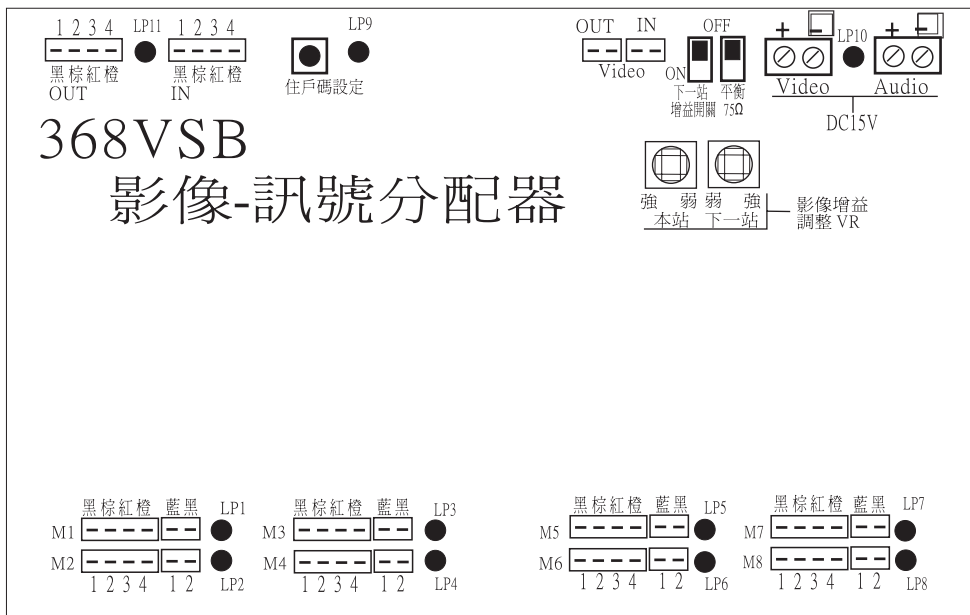

說明：

LP11：佔線使用指示燈，紅色(常滅,佔線使用-亮)。

LP10：電源指示燈，綠色(常亮)。

LP9：住戶碼設定指示燈，紅色(常滅,設定中-閃爍,設定OK-亮)。

SW1：住戶碼設定開關。

SW2：影像平衡開關-最後一站368VSB設定為ON,其他368VSB設定為OFF(出廠設定OFF)。

SW3：影像輸出端增益開關-欲增強到下一站368VSB影像增益,設定為ON(出廠設定OFF)。

LP1-LP8：住戶碼設定及使用中指示燈(常滅,設定中及使用-亮)

LP1=M1,LP2=M2,LP3=M3,LP4=M4,LP5=M5,LP6=M6,LP7=M7,LP8=M8。

CN1(INPUT)：訊號輸入端-接上一站368VSB(CN2)訊號輸出

CN2(OUTPUT)：訊號輸出端-接下一站368VSB(CN1)訊號像輸入

CN5~CN12：接到室內機，共8個---每個有4PIN

1-黑-共地線 2-棕-發話線 3-紅-傳輸線 4-橙-傳輸線

CN13-CN22: 至室內機的影像輸入 1-黑-影像地線 2-藍-影像線

CN18:影像輸入端-接上一站368VSB(CN20)影像輸出

CN20:影像輸出端-接下一站368VSB(CN18)影像輸入

CN3:影像系統電源輸入

CN4:訊號系統電源輸入

SVR1:本站VSB影像增益調整

SVR2:影像輸出端增益調整

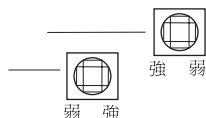

1. 住戶之住戶碼由本分配器分使用單按鍵逐筆儲存設定，設定簡單。
2. 此分配器除了訊號及 Audio 的分配傳輸功能外,另增 Video 的分配傳輸及增益調整。
3. 可支援八個住戶使用。
4. 輸出，輸入端皆以聯接器構成，方便安裝與查修。
5. 具系統使用及輸出端使用指示，查修不用帶工具。
6. 使用此分配器,將無管理總機對住戶廣播功能及戶對戶的對講功能。

## 368VSB 影像-訊號分配器

存住戶碼程序：

動作	顯示	結果
1. 按住SW1 約5秒鐘	LD1閃亮/TO M 1亮	TO M 1 接收存碼
2. 由門口機/管理台/送碼	LD1亮/TO M 1亮	TO M 1 完成存碼
3. 按一下SW1	LD1 閃亮/TO M 2 亮	TO M 2 接收存碼
4. 由門口機/管理台/送碼	LD1亮/TO M 2亮	TO M 2 完成存碼
5. 按一下SW1	LD1 閃亮/TO M 3 亮	TO M 3 接收存碼
6. 由門口機/管理台/送碼	LD1亮/TO M 3亮	TO M 3 完成存碼
7. 按一下SW1	LD1 閃亮/TO M 4 亮	TO M 4 接收存碼
8. 由門口機/管理台/送碼	LD1亮/TO M 4亮	TO M 4 完成存碼
9. 按一下SW1	LD1 閃亮/TO M 5 亮	TO M 5 接收存碼
10.由門口機/管理台/送碼	LD1亮/TO M 5亮	TO M 5 完成存碼
11. -----	-----	-----
12. -----	-----	-----
13. 按一下SW1	LD1 閃亮/TO M 8 亮	TO M 8 接收存碼
14. 由門口機/管理台/送碼	LD1亮/TO M 8亮	TO M 8 完成存碼
15. 按住SW1 約5秒鐘	LD1不亮/TO M 8不亮	8個住戶碼設定完成

連接器功能

CN 1黑：至 CB 或 前一個 368VSB 1.黑: GND 2.棕: Audio 3.紅: T0 4.橙: T1

CN 2黑：至 下一個 368VSB 1.黑: GND 2.棕: Audio 3.紅: T0 4.橙: T1

CN5-CN12白:

1. 黑:至室內機 5P 黑 GND
2. 棕:至室內機 5P 棕 Audio
3. 紅:至室內機 5P 紅 T/R
4. 橙:至室內機 5P 橙 B+

CN13-CN22白: 至室內機的影像輸入 1. 藍: 影像訊號 2. 黑: 影像 GND

CN1黃: 前一站影像的輸入 1. 藍: 影像訊號 2. 黑: 影像 GND

CN20綠: 到下一站的影像輸出 1. 藍: 影像訊號 2. 黑: 影像 GND

CN3:DC 15V + 輸入 (影像系統)

CN4:DC 15V + 輸入 (訊號系統)

規格

工作電壓	DC15V
消耗電流	待機 Audio 40mA Video 50mA 動作 Audio 110mA Video 50mA
通信介面	單線式 R-T 雙工 傳輸線路 八分配輸出至室內機
外觀材質	ABS 耐燃塑膠
外型尺寸	高107/寬160/厚48 mm
重量	0.5 Kgs
裝箱才積	0.03 才

附件:

聯接器白4Pin(黑棕紅橙)	8
聯接器黑4Pin(黑棕紅橙)	2
聯接器黃2Pin(黑藍)	1
聯接器綠2Pin(黑藍)	1
聯接器白2Pin(黑藍)	8

## 368PBPL塑殼緊急對講機

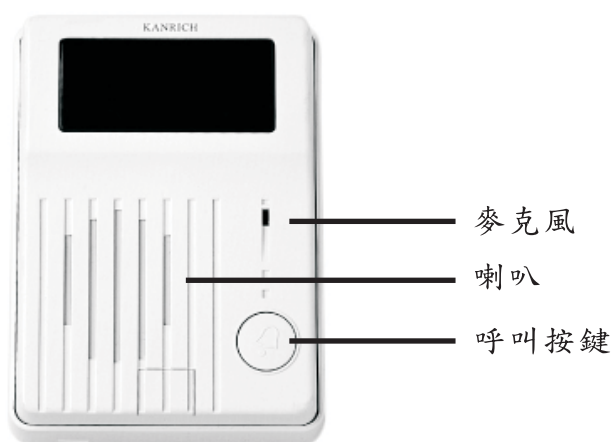

### 定址開關

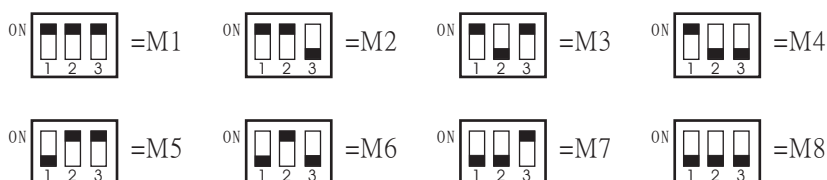

LP1=M1,LP2=M2,LP3=M3,LP4=M4,LP5=M5,LP6=M6,LP7=M7,LP8=M8。

安裝方式: 不需使用埋盒,直接固定於牆壁上。

功能:

呼叫按鍵: 壓一下便會立即呼叫管理總機,當管理總機接聽時,便可直接與管理員通話

通話時間: 三分鐘自行脫離成待機狀態/總機離線便成待機狀態

### 連接器功能

- 1-共地線 至八分配器 黑GND線.
- 2-聲音線 至八分配器 棕TR線
- 3-傳輸線 至八分配器 紅TRXD線
- 4-電源線 至八分配器 橙POWER線
- 5-廣播線 N.A

### 規格

工作電壓	DC15V
消耗電流	待機 50mA, 動作 300mA
通信介面	對講-- 單線式 R-T 雙工 傳輸線路
安裝方式	壁掛式
外觀材質	ABS塑膠
外型尺寸	高135/寬100/厚40mm
重量	0.3 Kgs
裝箱才積	0.06 才

附件:

連接器5Pin(黑棕紅橙黃)	1
螺絲包	1



## 368PBM3 手持式服務台對講機



### 定址開關

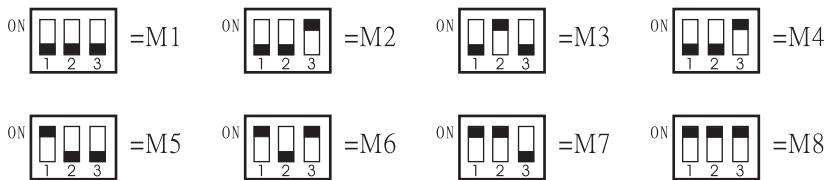

LP1=M1,LP2=M2,LP3=M3,LP4=M4,LP5=M5,LP6=M6,LP7=M7,LP8=M8。

### CN1: 信號/電源:

- 1-共地線 至八分配器 黑GND線.
- 2-聲音線 至八分配器 棕TR線
- 3-傳輸線 至八分配器 紅TRXD線
- 4-電源線 至八分配器 橙POWER線
- 5-廣播線 N.A

呼叫管理總機: 取聽筒,再按呼叫管理總機鍵即可  
如使用中已亮起,則表示忙線中,請稍後再撥

工作電壓 DC15V

消耗電流 待機 50mA,動作 200mA

通信介面 單線式 R-T 雙工 傳輸線路

安裝方式 壁掛式

外觀材質 ABS塑膠

外型尺寸 高210/寬91/厚45 mm

重量0.3 Kgs

裝箱才積0.08 才

附件:

連接器5Pin(黑棕紅橙黃)	1
螺絲包	1

# 368VS 八路影像切换器

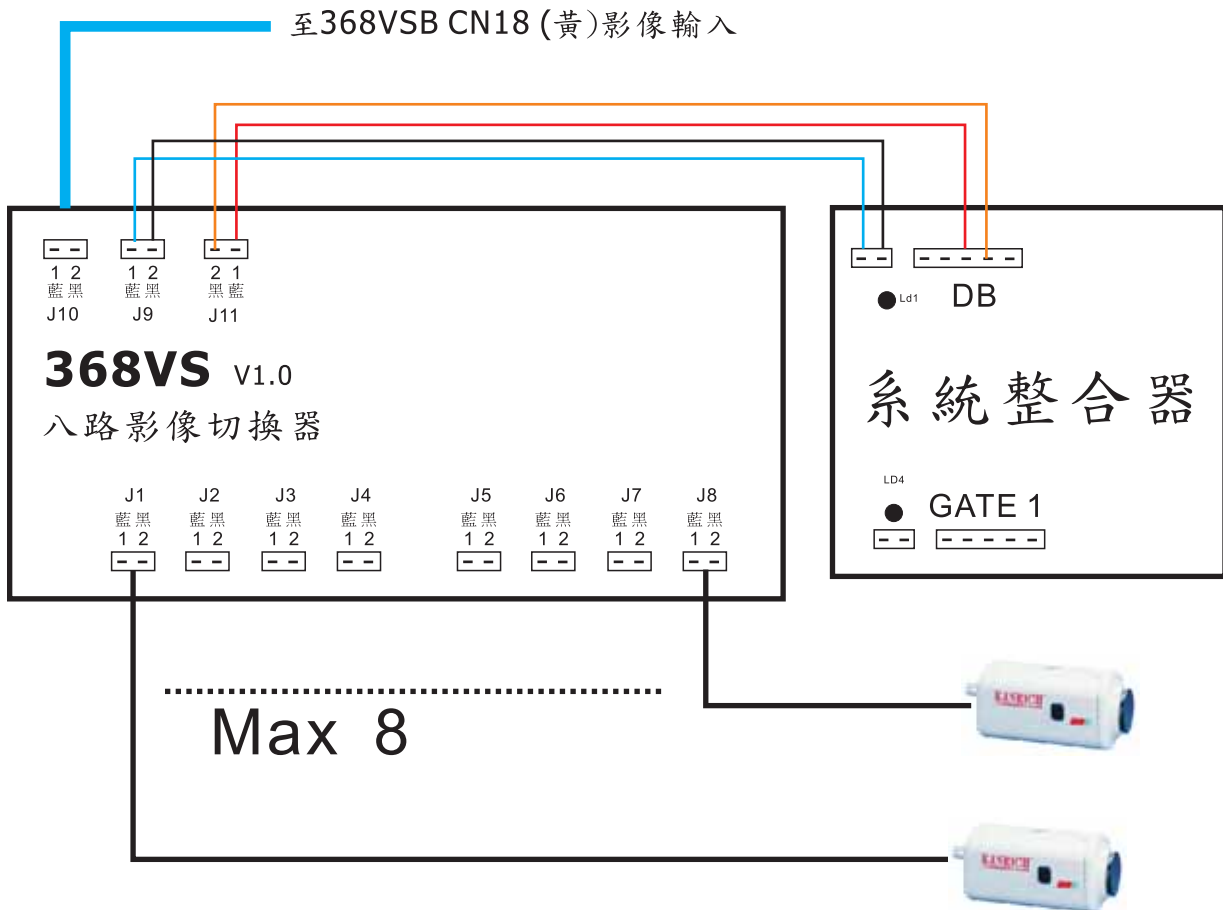

搭配室內機使用

透過室內機 監看 鍵及數字鍵,可切換監看共八支監視攝影機影像信號

註:各室內機功能有所不同,在此說明並不一定可行,有關本機功能實現能力請參考該室內機

- J11:1藍 To **CB** 的DB port 3紅  
2黑 To **CB** 的 DB port 4橙
- J9 :1藍 To **CB** 的 DB port 影像輸出 藍  
2黑 To **CB** 的 DB port 影像輸出 黑
- J10:1藍 To **VB8** 影像輸入 主線  
2黑 To **VB8** 影像輸入 地線
- J1-J8:1藍 To **CCTV** 影像輸入 主線  
2黑 To **CCTV** 影像輸入 地線

規格

- 工作電壓 DC15V
- 消耗電流 待機 50mA，動作 300mA
- 通信介面 **RS485** 雙工 傳輸線路
- 安裝方式 壁掛式/軌道式/置放式
- 外觀材質 **ABS**塑鋼
- 外型尺寸 高107/寬180/厚48 mm
- 重量 0.5 Kgs
- 裝箱才積 0.03 才
- 附件:
  - 連接器白2Pin(黑藍) 8
  - 連接器黑2Pin(黑藍) 1
  - 連接器黃2Pin(黑藍) 1
  - 連接器紅2Pin(黑藍) 1

## 368C3VS 八路影像切换器

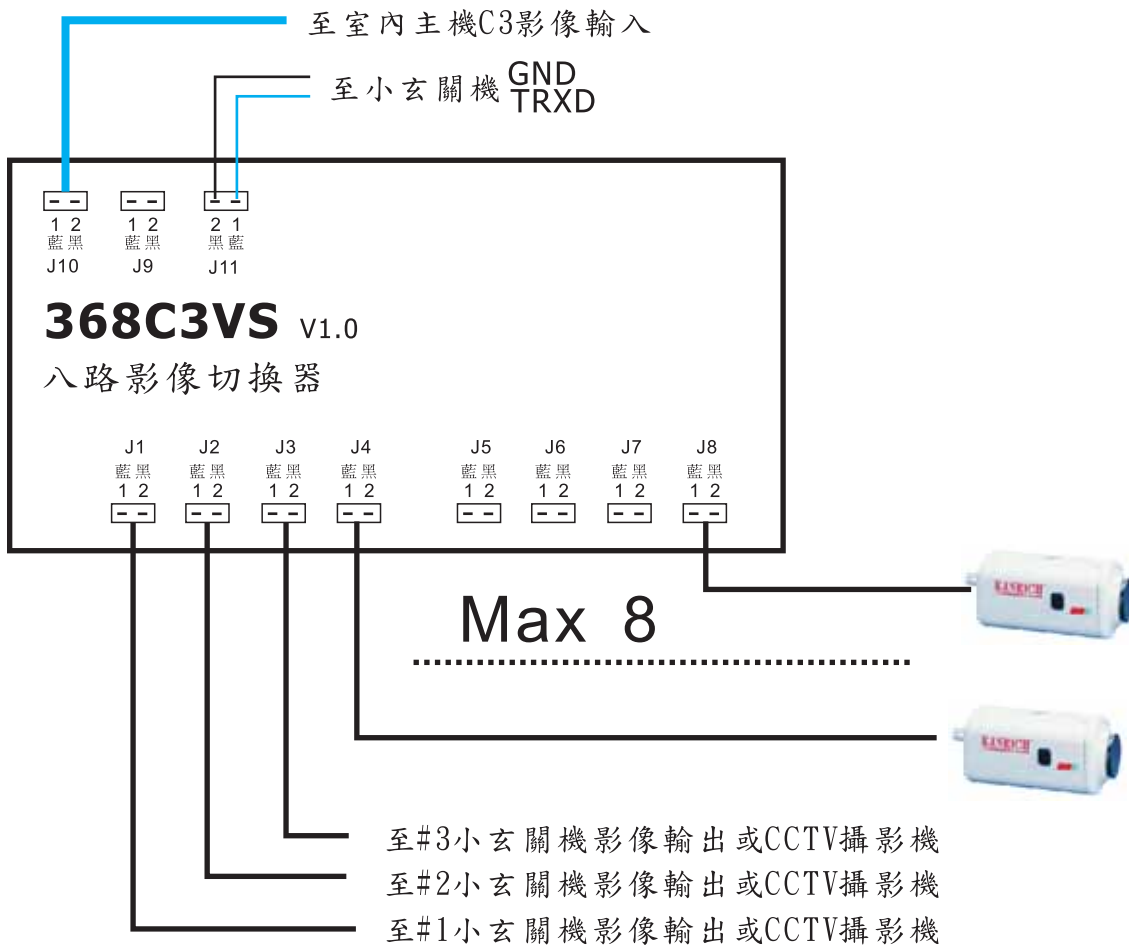

搭配室內機使用

透過室內機 對講門鈴監看 鍵及數字鍵,可切換監看對講門鈴影像信號及監視攝影機影像信號共八支

註:各室內機功能有所不同,在此說明並不一定可行,有關本機功能實現能力請參考該室內機

J11:1藍 To 小玄關機的TRXD 3紅

2黑 To 小玄關機的GND1黑

J10:1藍 To 室內主機的C3影像輸入

2黑 To 室內主機的影像輸入地線

J1-J8:1藍 To 小玄關機的影像輸出/CCTV 影像輸入 主線

2黑 To 小玄關機的影像輸出地/CCTV 影像輸入地線

規格

工作電壓	DC15V
消耗電流	待機 50mA, 動作 300mA
通信介面	單線式 R-T 雙工 傳輸線路
安裝方式	壁掛式/軌道式/置放式
外觀材質	ABS塑鋼
外型尺寸	高107/寬180/厚48 mm
重量	0.5 Kgs
裝箱才積	0.03 才

附件:

聯接器白2Pin(黑藍)	8
聯接器黑2Pin(黑藍)	1
聯接器黃2Pin(黑藍)	1

## 368IC 住戶長距放大器

### 正視圖

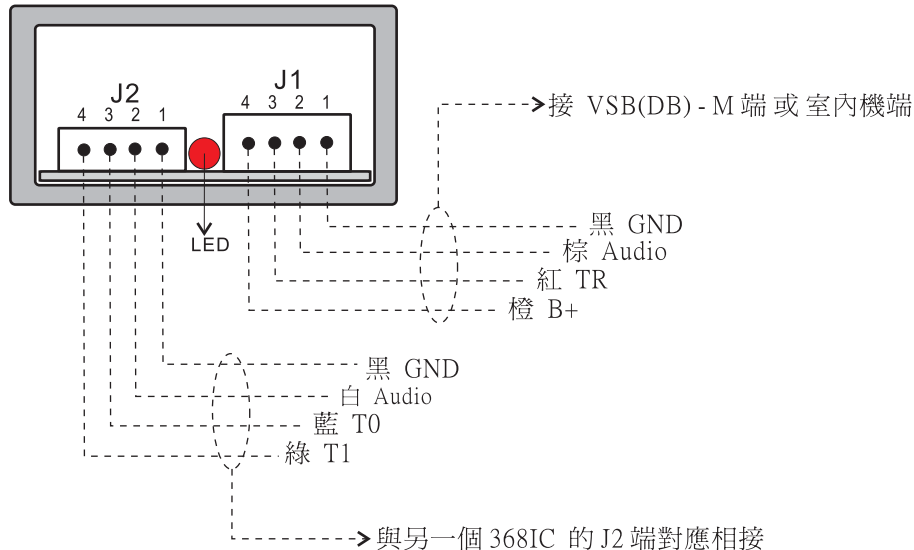

### 注意:本設備之LED非電源指示,而是測試燈

1. 此訊號傳輸器可改善 368VSB(DB) 與 室內機於長距離訊號傳輸不良的狀況
2. 368IC 訊號傳輸器 必須 2 個同時配合使用。
3. 368IC 訊號傳輸器與室內機或與 VSB(DB) 的距離不得超過 5M。
4. 使用此放大器時, 該線路相關的室內機必須為獨立電源。

### 連接器功能

J1: 接至 VSB(DB)-M端 或 室內機

1. 黑: GND
2. 棕: Audio
3. 紅: TR
4. 橙: B+

J2: 與另一個368IC的 J2 端對應相接

1. 黑: GND
2. 白: Audio
3. 藍: T0
4. 綠: T1

### 規格

工作電壓 DC15V 由 VSB(DB) 或 室內機供應  
待機(動作)耗流 10mA  
\*工作電壓不得超過 DC 17V \*

通信介面 單線式 R-T  
雙工 傳輸線路

外觀材質 ABS塑膠

外型尺寸 高37/寬43/厚20 mm

重量 25 gs

裝箱才積 0.002 才

### 附件:

聯接器白4Pin(黑棕紅橙 -- 設備端) 1  
聯接器白4Pin(黑白藍綠 -- 器材端) 1

## PH-P6 電源供應器



1. 總消耗電力必須  $\leq 2.5A/16.5VDC$
2. 共有兩路輸出：一路為輸出DC12V，可接CCTV攝像頭一隻，最大電流不可高於350mA。  
一路為輸出DC16.5V，最大電流不可高於2.5A（含DC12V輸出電流）。
3. 電源輸入對講機、分配器…等器材之直流電壓必須確保  $\geq DC15V$ ，否則系統會非常不穩定。  
所以如有這種情況發生時，必需：
  - A. 把直流電輸送線加粗
  - B. 把PH-P6移到各類器材更接近的地方，直流電會因為傳送方式異常而產生非常大的電壓降。
4. 內建輸出短路保護裝置，如有輸出短路，必須待移除短路電路後，PH-P6冷卻後自動恢復。

### 規格

工作電壓	AC 90-120V 需AC220V者另定
消耗電流	待機 0.1A，動作 0.5A
輸出電壓	藍色:DC16.5V 黑色:DC12V
輸出電流	DC12V 350mA Max DC16.5V 2A Max Total 2.5A Max
安裝方式	壁掛軌道式/置放式
外觀材質	ABS防火塑膠
外型尺寸	高180/寬115/厚75 mm
重量	2 Kgs
裝箱才積	0.06 才
附件:	無 (需壁掛軌道請另購)

## PH-P7室外機電源供應器 PH-P7b室內機電源供應器



1. 總消耗電力 P7 必須  $\leq 1A/15VDC$   
P7b 必須  $\leq 2A/15VDC$
2. 內建輸出短路保護裝置，如有輸出短路，必須待移除短路電路後，PH-P7/PH-P7b自動恢復。
3. 電源輸入 對講機、分配器…等器材之直流電壓必須確保  $\geq DC15V$ ，否則系統會非常不穩定。  
所以如有這種情況發生時，必需：
  - A. 把直流電輸送線加粗
  - B. 把PH-P7/PH-7b移到各類器材更接近的地方，直流電會因為傳送方式異常而產生非常大的電壓降。
4. 本機僅適用於室內線箱,勿使用於室外,尤其是潮濕處
5. 本機輸入/輸出端子台為可分離式,方便安裝及維護

### 規格

工作電壓	AC 90-245V 50-60HZ
消耗電流	PH-P7待機 0.1A，動作 0.3A (AC) PH-P7b待機 0.1A，動作 0.5A (AC)
輸出電壓	DC15V
輸出電流	PH-P7 1A Max PH-P7b 2A Max
保險絲	一次側 AC250V/1A
安裝方式	壁掛/軌道式/置放式
外觀材質	ABS防火塑膠
外型尺寸	高120/寬50/厚40 mm
重量	0.5 Kgs
附件:	無 (需壁掛軌道請另購)
裝箱才積	0.06 才
附件:	無



## PH-P9 電源供應器



1. 總消耗電力必須  $\leq 6A/16.5VDC$
2. 電源輸入 對講機、分配器...等器材之直流電壓必須確保  $\geq DC15V$ ，否則系統會非常不穩定。  
所以如有這種情況發生時，必需：
  - A. 把直流電輸送線加粗
  - B. 把PH-P9移到各類器材更接近的地方，直流電會因為傳送方式異常而產生非常大的電壓降。
3. 內建輸出短路保護裝置，如有輸出短路，必須待移除短路電路後，PH-P9冷卻後自動恢復。
4. 本裝置僅可使用於室內接線箱。
5. 本機輸入/輸出端子台為可分離式,方便安裝及維護

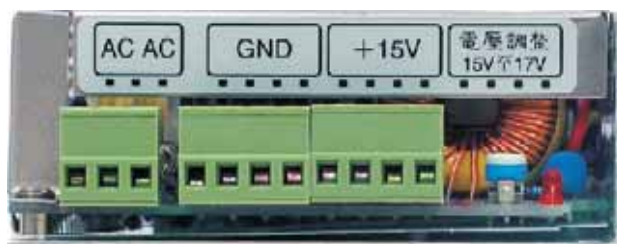

### 規格

工作電壓	AC 90-120V 需AC220V者另定
消耗電流	待機 0.1A，滿載 1.2A
輸出電壓	DC16.5V
輸出電流	6A Max
安裝方式	壁掛式/置放式
外觀材質	鋁擠外網
外型尺寸	高165/寬100/厚39 mm
重量	0.5 Kgs
附件:	無

## PH-CB8電鎖控制器



### PH-CB8電鎖控制器

- 功能:
- 1.三種輸出電壓選擇: DC24V(出廠值) \ DC12V \ 乾接點
  - 2.兩種輸入(觸發)準位選擇: 接點式(出廠值) \ 0-9V
  - 3.可改變電鎖驅動時間 1秒(出廠值)-30秒(約)
  - 4.提供N.O及N.C接點,可驅動陽極電鎖,陰極電鎖
  - 5.具電源指示燈
  - 6.具軌道槽,可安裝於軌道上(軌道另購)
  - 7.附保護蓋,可蓋住所有接線端子,安全加級.

LP1:電源指示燈

SVR1:電鎖驅動時間調整,1秒(逆時針到底)至30秒(順時針到底)

T1:輸入(觸發)準位及PT輸出(對講系統門燈用)

T2:接電鎖,提供 N.O 及 N.C 接點,可驅動陽極電鎖,陰極電鎖

N.C接線端子接電鎖,常態有電壓,輸入觸發時(RELAY動作)無電壓

N.O接線端子接電鎖EL點,常態無電壓,輸入觸發時(RELAY動作)有電壓

A接線端子接電鎖A點.

Pt接線端子接電鎖PT點.

TP1:為選擇輸出電壓之主軸 連接至J3(出廠值)為DC24V

連接至J4為DC12V

連接至J5,並將JP1剪斷,則為乾接點

SW1:  為接點式觸發準位,只要輸入+-兩點短路即完成觸發

 為電壓式觸發準位,只要高於9V就視為觸發

### 規格

工作電壓	Input AC 90-120V 需AC220V者另定
	Output DC24V/12V 1.5A
消耗電流	待機 AC 0.05A, 動作 0.3A
安裝方式	壁掛式(軌道)/置放式
外觀材質	ABS防火塑膠
外型尺寸	高180/寬115/厚75 mm
重量	2 Kgs
裝箱才積	0.06 才
附件:	無 (需壁掛軌道請另購)

# 368DS對講門鈴專用電鎖控制器 368DS V2.0



## ID碼設定

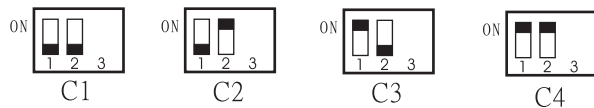

## 電鎖驅動時間控制設定

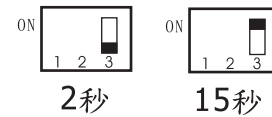

功能：

適用於對講門鈴所在的門禁,門鎖驅動器

設定指撥開關值與對講門鈴的指撥開關值相同,室內主機即可於接聽對講門鈴呼叫後,按開門鍵驅動本控制器

電鎖所需電源,視使用之電鎖而定.本控制器不帶電源

**注意:本部品僅適合於室內場所**

## 923DS V2.0

## 陽極鎖

## 陰極鎖

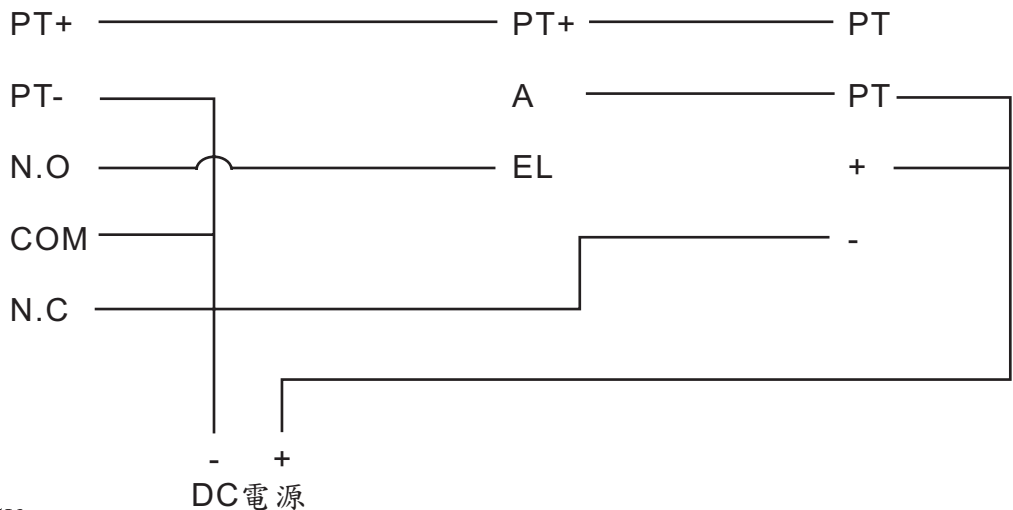

## 規格

工作電壓	DC15V
消耗電流	待機 50mA, 動作 100mA
通信介面	單線式 雙工 傳輸線路
安裝方式	壁掛式/置放式
外觀材質	ABS塑膠
外型尺寸	高124/寬122/厚50mm
重量	0.5 Kgs
裝箱才積	0.08 才
附件:	無

# S368Ma防盜影視對講主機

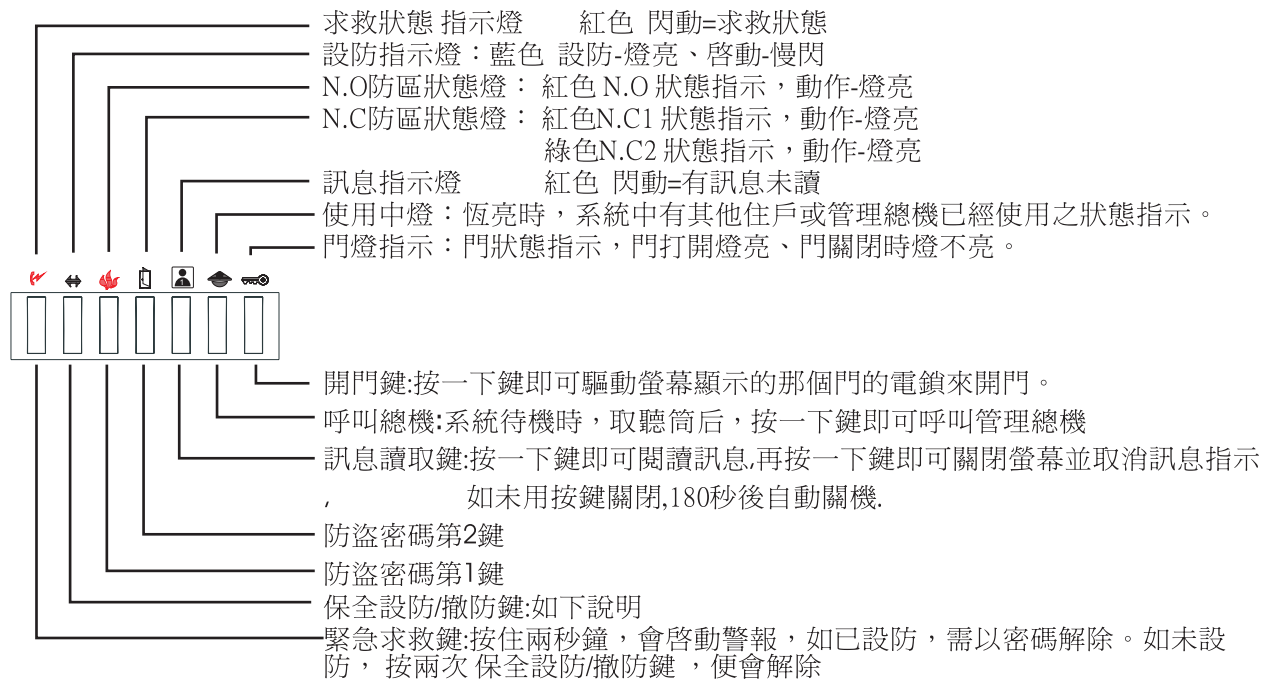

保全設防:1. 按一下設防/撤防鍵，60秒後保全系統作〔延遲設防〕:大門打開60秒延遲觸發警報  
 2. 門窗關閉後，啓動外部設定裝置來作〔立即設防〕:任一防區觸動即警報

保全撤防:1. 按一下設防/撤防鍵，再按密碼（使用 [ ] / [ ] 2鍵作4位數）再按一下設防/撤防鍵 即可撤防。  
 2. 使用外部設定裝置來作撤防。

密碼更改:按住設防/撤防鍵直到嘟聲響；鍵入舊密碼（出廠碼: [ ] [ ] [ ] [ ] ）設防/撤防鍵  
 輸入新碼（ [ ] / [ ] 任選四鍵）????設防/撤防鍵???? 設防/撤防鍵 設防/撤防鍵兩次

注意:不論在 設防,撤防密碼更改,所有迴路都必須復歸,不可在觸發狀態.

## S368Ma防盜影視對講主機

- 內建五迴路保全系統，N.C兩迴路供門窗使用，N.O兩迴路、分別為火警、求救。  
警報聲分為三種:N.C迴路為模擬警車聲。  
N.O迴路火警為模擬消防車聲。  
N.O求救為模擬救護車聲。
- 內建防盜迴路四碼密碼撤防，單鍵設防。
- 內建影像終端開關；可消除多重影及穩定圖像。
- 外建開門及呼叫對講管理總機按鍵，可呼叫對講管理總機及開門。在多門口機架構或社區大門管制功能之系統中，運用啓動顯像器，可監看及開門。
- 具門狀態指示燈。
- 提供響鈴音量控制器，提供住戶依需求調整所需音量。
- 內建4"黑白映像管或彩色4"TFT LCD顯像器



8.具亮度；對比控制器，提供使用者依環境需求調整

9.內建對講管理總機留言指示，管理員可於住戶外出時，下達對講管理總機留言指示，待住戶回來後，再聯絡管理員即可。

#### 防盜迴路

防盜迴路:內建5個迴路,分別為 門 N.C.1迴路,窗 N.C.2迴路, 求救 NO迴路,火災 No迴路, 瓦斯 No迴路  
N.C迴路輸出端對外之探頭阻抗值及線路阻抗之總和 > 5KΩ 視為觸發,

5K-3KΩ 為不確定值(可能判為觸發)  
<3KΩ 視為迴路正常

求救,火災 No迴路,輸出端對外之探頭阻抗值及線路阻抗之總和 <3KΩ 視為觸發,

5K-3KΩ 為不確定值(可能判為觸發)  
>5KΩ 視為迴路正常

瓦斯 No迴路N.O迴路輸出端對外之探頭阻抗值及線路阻抗之總和 <1KΩ 視為觸發,

1K-500Ω 為不確定值(可能判為觸發)  
>1KΩ 視為迴路正常

#### 迴路偵測條件:

##### NC1大門檢測迴路

大門檢測迴路於撤防期間不發報；完成設防後依照設定之模式具有立即觸發、延時觸發(60秒)兩種功能；設防期間迴路一經觸發立即發報；警報音最長持續90秒後停止；觸發後不接受迴路改變，完成設防為Hi時設定為Bypass不予以觸發。

##### NC2窗戶檢測迴路

窗戶檢測迴路於撤防期間不發報；完成設防設定後具有立即觸發功能；設防期間迴路一經觸發立即發報；警報音最長持續90秒後停止；觸發後不接受迴路改變，完成設防Hi時設定為Bypass不予以觸發。

##### EMG 緊急求救

緊急求救不受設防/撤防設定影響；一經觸發立即發報；警報音最長持續90秒後停止；觸發後不接受迴路改變。

##### 火災、瓦斯檢測迴路

火災、瓦斯檢測迴路為24Hrs檢測迴路不受設防/撤防設定影響；一經觸發立即發報；警報音最長持續90秒後停止；迴路改變後停止發報。

迴路偵測速度:各迴路狀態改變大於200mS則視為觸發。

室內機發報後可由任一室內分機作撤防解除發報。

N.C.迴路,警報音為模擬警車聲

求救 NO迴路,警報音為模擬救護車聲

火災、瓦斯迴路,警報音為模擬消防車聲

#### 連接器功能

室內機 白5P (對講線)

黑:至368VSB 4P 黑 GND

棕:至368VSB 4P 棕 Auduo

紅:至368VSB 4P 紅 T/

橙:至368VSB 4P 橙 B+

黃:.N.A

室內機 黑 6P (影像線)

黑:至 顯像器電源+

棕:至VSB影像八分配輸出/至 顯像器電源負

紅:至VSB影像八分配 VIDEO\_C2 影像+

橙:至對講門鈴影像+

黃:至對講門鈴/分機TR

綠:至門鈴開關

室內機 白 6P (保全探頭線)

黑:至N.C.1迴路 門磁簧

棕:至N.C.2迴路 窗磁簧

紅:至NO迴路 求救壓扣

橙:至NO迴路 火災(溫差)探頭

黃:至NO迴路 瓦斯探頭

綠:至保全探頭共地 Commond GND

室內機 黑3P (保全設定)

紅:至保全外部設定指示燈+

黑:共地 Commond GND

棕:至外部設定開關

#### 規格

工作電壓

影像--DC15V

對講--DC15V(由八分配器供給)

消耗電流

影像--待機 1mA，動作 550mA

保全對講--待機 150mA，

動作 300mA

解析度

彩色 4 吋 430(H)x234(V)

黑白 4 吋 500 TV Line

通信介面

影像-- 75Ω 1.0 Vpp

對講-- 單線式 R-T 雙工 傳輸線路

保全-- 兩線式 T-R 雙工 傳輸線路

安裝方式

壁掛式

外觀材質

ABS耐燃塑膠

外型尺寸

高215/寬220/厚60mm

重量

1.5 Kgs

裝箱才積

0.3 才

#### 附件:

連接器 黑5Pin(黑棕紅橙黃) 1

連接器 黑3Pin(紅黑黃) 1

連接器 黑6Pin(黑棕紅橙黃綠) 1

連接器 白6Pin(黑棕紅橙黃綠) 1

支架 1

螺絲包 1

1. 傘型頭 4\*38 TP1 無彩 4

2. 傘型頭 4\*18 TP1 無彩 4

3. 傘型頭 3\*20 M3 1

## S368Ma 設定器

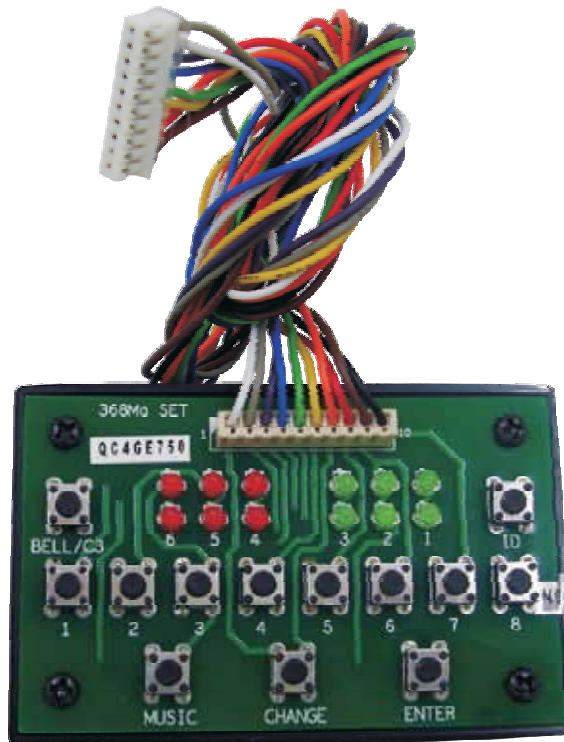

住戶號碼及分機號碼之設定 (ID 碼 ; 分機號碼) 需加設定器

1. 按住 ID 鍵 5 秒鐘之後聽到提示音; 及燈號閃爍
2. 按 1 2 3 4 鍵
3. 按一次 ENTER 鍵 即進入修改ID碼模式
4. 輸入 #1 ~ #8 ; 燈號以2進制顯示號碼
5. 按一次 ENTER 鍵 即儲存新ID碼 , 同時進入分機號碼修改模式
6. 輸入 #1 ~ #8 ; 燈號以2進制顯示號碼
7. 按一次 ENTER 鍵 即儲存新 分機號碼 , 同時結束修改模式

室內機之初始值 ID 碼 = #1 ; 分機號碼 = #1

設定喜好鈴聲 ---- 對講門鈴鈴聲選擇

1. 按住 MUSIC 鍵 5 秒鐘 播放目前之鈴聲 20 秒鐘
2. 按一次 CHANGE 鍵 播放下一首鈴聲 30 秒鐘
3. 按一次 ENTER 鍵 確認 ; 接著按 MUSIC 鍵 結束鈴聲選擇模式

設定喜好鈴聲 ---- 對講門鈴鈴聲選擇

1. 按住 BELL/C3 鍵 5 秒鐘之後聽到提示音
  2. 輸入 #1 ~ #4 , 選擇對講門鈴 #1 ~ #4 播放目前之鈴聲 20 秒鐘
  3. 按一次 CHANGE 鍵 播放第 2 首鈴聲 10 秒鐘
  4. 按一次 ENTER 鍵 確認 ; 接著按 BELL/C3 鍵 結束鈴聲選擇模式
- 重覆執行上述 1~4 項可以設定每一個 對講門鈴 播放不同之鈴聲。



## S368Mg 無影像免持防盜室內機

## 368Mg 無影像免持室內分機

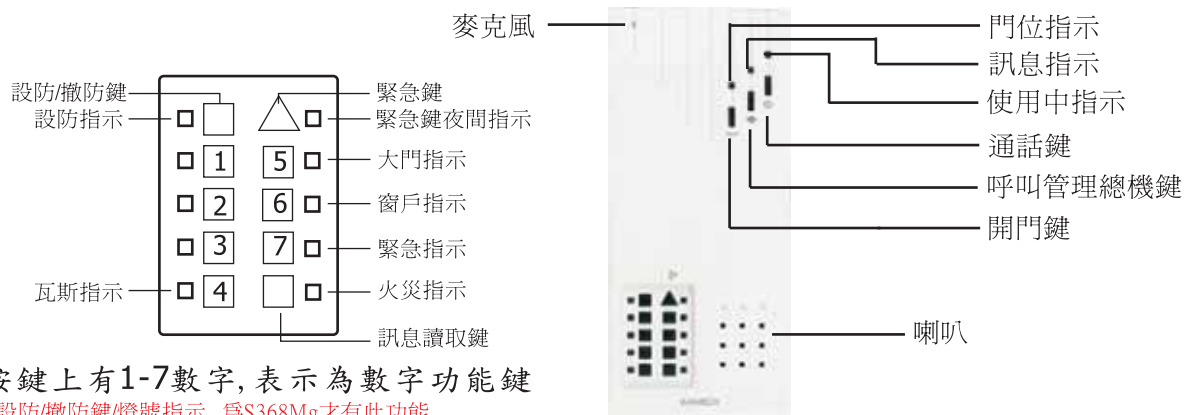

按鍵上有1-7數字,表示為數字功能鍵

設防/撤防鍵/燈號指示 為S368Mg才有此功能

設防指示燈 藍色 設防-燈亮、啓動-慢閃

訊息指示燈 紅色 閃動=有訊息未讀

使用中燈 紅色 恆亮時,系統中有其他住戶或管理總機已經使用之狀態指示

玄關機門位指示燈 紅色 門狀態指示,門打開燈亮、門關閉時燈不亮。

N.C1迴路 門 狀態燈 紅色 N.C 1 迴路動作-燈亮

N.C2迴路 窗 狀態燈 紅色 N.C 2 迴路動作-燈亮

N.O1防區 求救 狀態燈 紅色 N.O1迴路動作-燈亮

N.O2防區 火災 狀態燈 紅色 N.O2迴路動作-燈亮

N.O3防區 瓦斯 狀態燈 紅色 N.O3迴路動作-燈亮

### 按鍵說明

#### 通話鍵

1.被呼叫時,按一下便可與呼叫方會談,再按一下便會關機

2.如未用按鍵關閉,180秒後自動關機.

#### 呼叫總機

1.系統待機時,先按一下呼叫總機鍵后,再按一下通話鍵即可呼叫管理總機,並可等管理員接聽後對話

2.如未用按鍵關閉,180秒後自動關機.

開門鍵:按一下鍵即可驅動螢幕顯示的那個門的電鎖來開門。

緊急求救鍵:按住鍵兩秒鐘,會啓動警報,如在已設防下發報,需以密碼解除。如是未設防下發報,按兩次設防鍵,便會解除

#### 分機呼叫

1.按一下1-7數字鍵,便可呼叫該號分機,並且自行打開通話迴路,只要分機按通話鍵便可通話接

2.通話完畢,如未用通話按鍵關閉,180秒後自動關機.

1按鍵:呼叫1號室內機,如自己為1號機則無回應

2按鍵:呼叫2號室內機,如自己為2號機則無回應

3按鍵:呼叫3號室內機,如自己為3號機則無回應

4按鍵:呼叫4號室內機,如自己為4號機則無回應

5按鍵:呼叫6號室內機,如自己為6號機則無回應

7按鍵:呼叫7號室內機,如自己為7號機則無回應

## 被動功能說明

訊息鍵: 如有訊息,在系統未被使用時,按兩下便可將訊息解除.

## 環保鈴聲

對講總機有環保鈴通知之功能(30秒),若不想繼續聆聽直接按下:通話鍵、監看鍵、都可以結束鈴聲。

## 門鈴鈴聲

本機有門鈴功能,若有安裝使用時,鈴聲30秒自行結束,不想繼續聆聽直接按下:通話鍵、監看鍵、都可以結束鈴聲。

## 保全設防/撤防鍵 為S368Mg才有此功能

保全設防:1. 門窗關閉後,按一下鍵,60秒後保全系統作〔延遲設防〕:僅大門打開60秒延遲發報  
其餘迴路皆為立即發報

2. 啟動外部設定裝置來作〔立即設防〕:任一防區觸動即發報

保全撤防:1. 按一下設防/撤防鍵,再按密碼(使用1234567 鍵作4位數),即可撤防。

2. 使用外部設定裝置來作撤防。

密碼更改:每一台室內機之原始密碼為 1.2.3.4 使用者可依下列步驟自行修改。

按住 設防/撤防鍵(約10秒)直到嘟聲響;燈號開始閃爍;鍵入舊密碼(出廠碼: 1234);  
按 設防/撤防鍵;燈號停止閃爍;輸入新碼(任選四鍵);按 設防/撤防鍵;產生提示音;  
重覆輸入4位數新密碼一次;再按 設防/撤防鍵,即完成新密碼修改。

例: 密碼由1234更改為5677 (可重號 如1111)

按住設防/撤防鍵→嘟聲響→燈號閃爍→1→2→3→4→設防/撤防鍵→燈號停止閃爍  
→5→6→7→7→設防/撤防鍵→提示音→5→6→7→7→設防/撤防鍵→設防/撤防鍵。

注意:1.當修改密碼時任何一個程序錯誤,均需回到原點重新設定。→

2.如果忘了最後設定的密碼,則必需由工廠或總經銷于予更換密碼IC,  
工廠或總經銷會酌收工本費。

3.不論在 設防,撤防密碼更改,所有迴路都必須復歸,不可在觸發狀態.

## 防盜迴路 為S368Mg才有此功能

防盜迴路:內建5個迴路,分別為 門 N.C.1迴路,窗 N.C.2迴路,求救 NO迴路,火災 No迴路,瓦斯 No迴路  
N.C迴路輸出端對外之探頭阻抗值及線路阻抗之總和  $>5K\Omega$  視為觸發,  $5K-3K\Omega$  為不確定值(可能判為觸發)  
 $<3K\Omega$  視為迴路正常

求救,火災 No迴路,輸出端對外之探頭阻抗值及線路阻抗之總和  $<3K\Omega$  視為觸發,  
 $5K-3K\Omega$  為不確定值(可能判為觸發)  
 $>5K\Omega$  視為迴路正常

瓦斯 No迴路N.O迴路輸出端對外之探頭阻抗值及線路阻抗之總和  $<1K\Omega$  視為觸發,  
 $1K-500\Omega$  為不確定值(可能判為觸發)  
 $>1K\Omega$  視為迴路正常

迴路偵測條件:

### NC1大門檢測迴路

大門檢測迴路於撤防期間不發報；完成設防後依照設定之模式具有立即觸發、延時觸發(60秒)兩種功能；  
設防期間迴路一經觸發立即發報；警報音最長持續90秒後停止；觸發後不接受迴路改變。

### NC2窗戶檢測迴路

窗戶檢測迴路於撤防期間不發報；完成設防設定後具有立即觸發功能；設防期間迴路一經觸發立即發報；  
警報音最長持續90秒後停止；觸發後不接受迴路改變。

### EMG 緊急求救

緊急求救不受設防/撤防設定影響；一經觸發立即發報；警報音最長持續90秒後停止；觸發後不接受迴路改變。

### 火災、瓦斯檢測迴路

火災、瓦斯檢測迴路為24Hrs檢測迴路不受設防/撤防設定影響；一經觸發立即發報；警報音最長持續90秒  
後停止；迴路改變後停止發報。

迴路偵測速度:各迴路狀態改變大於200ms則視為觸發。

防盜模式操作:

1. 在宅設防: 按下 保全設定 鍵之後設定燈即開始閃爍並計時60秒之後即完成設防，當計時未完成前  
再按下該按鍵即可解除不需使用密碼(Password)；完成設防之後，大門迴路 (NC1)即具  
有觸發之後延時60秒之後警報之行爲。  
窗戶(NC2)不為延時設定影響，於完成設防設定之後，一經觸發立即警報；大門迴路  
(NC1)、窗戶(NC2)於 撤防 期間，燈號跟隨迴路狀態顯示，於設防期間迴路一經觸發燈  
號立即鎖定為恆亮，必須以密碼或外部設定解除。
2. 在宅撤防: 先按下 保全設定 鍵之後緊接著輸入4位數字密碼，再按下 保全設定 鍵一次，若密碼正  
確設定燈號立即熄滅。
3. 外出設防/撤防 室內機提供一組外部 立即設定 / 解除 接點，提供其他裝置(鑰匙箱/刷卡機/指紋機 /或  
其它門禁設施可)連接，其型態為低位階觸發。  
撤防狀態下 啟動 外部設定裝置，設防指示燈立即恆亮表示已設防。  
設防狀態下 啟動 外部設定裝置，設防指示燈立即熄滅表示已撤防。
4. 狀態指示燈:設防指示 燈號恆亮表示 已設防  
燈號閃爍表示 設防中  
緊急求救(NO1) / 火災(NO2) / 瓦斯(NO3):此3種迴路皆為24Hr，火災(NO2) / 瓦斯  
(NO3)會跟隨裝置之狀態警報或停止；緊急求救(NO1)一經觸發立即警報3分鐘，必  
須以密碼或外部設定解除。
5. 警報音:警報音分為3種: NC1/2迴路、火災(NO2) / 瓦斯(NO3)、緊急求救(NO1)；警報音產生之最  
長時間為180秒，音效於每30秒之後暫停10 秒共6次。  
救護車聲(模擬)表示 緊急迴路 已作動  
消防車聲(模擬)表示 瓦斯/火災 迴路 已作動  
警車聲(模擬)表示 門/窗 迴路 在設防模式作動
6. 注意:當進入設防模式,室內機不允許操作主動功能,如 監看/更改鈴聲/更改密碼
7. 室內機發報後可由任一室內分機作撤防解除發報。

A. 住戶號碼及分機號碼之設定 (ID Code & Ext No. Setup)

1. 按住 開門 鍵 5秒鐘之後聽到提示音;及燈號閃爍
  2. 輸入1234
  3. 按一次 總機 鍵 即進入修改ID碼模式
  4. 輸入 #1 ~ #8 ;燈號以2進制顯示號碼 (#8 為機內按鍵 Sw8)
  5. 按一次 總機 鍵 即儲存新ID碼，同時進入分機號碼修改模式
  6. 輸入 #1 ~ #8 ;燈號以2進制顯示號碼 (#8 為機內按鍵 SW8)
  7. 按一次 總機 鍵 即儲存新分機號碼，同時結束修改模式
- 室內機之初始值(default) , ID No. = #01; Ext No. = #01

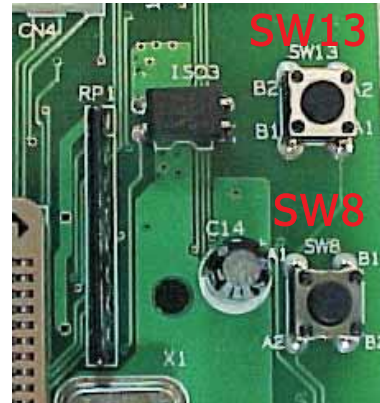

B. 設定喜好鈴聲 (My Favorites Melody Setup) ---- 門口機鈴聲選擇

1. 按住 監看 鍵 5秒鐘 播放目前之鈴聲30秒鐘
2. 按一次 通話 鍵 播放下一首鈴聲30秒鐘
3. 按一次 總機 鍵 確認;接著按 監看 鍵 結束鈴聲選擇模式

C. 設定喜好鈴聲 (My Favorites Melody Setup) ---- 對講門鈴聲選擇

1. 按住 機內按鍵 SW13 5秒鐘之後聽到提示音
  2. 輸入 #1 ~ #4 , 選擇對講門鈴 #1~ #4 播放目前之鈴聲30秒鐘
  3. 按一次 通話 鍵 播放第2首鈴聲10秒鐘
  4. 按一次 總機 鍵 確認;接著按 機內按鍵 結束鈴聲選擇模式
- 重覆執行上述 1~4項可以設定每一個 對講門鈴 播放不同之鈴聲。

連接器功能

室內機 5P (對講線)

- 黑:至368VSB 4P 黑 GND
- 棕:至368VSB 4P 棕 Audio
- 紅:至368VSB 4P 紅 T/
- 橙:至368VSB 4P 橙 B+
- 黃:.N.A

室內機 4P (對講門鈴/分機線)

室內機 6P (保全探頭線) S368Mg才有此連接器

- 黑:至N.C.1迴路 門磁簧
- 棕:至N.C.2迴路 窗磁簧
- 紅:至NO迴路 求救壓扣
- 橙:至NO迴路 溫差探頭
- 黃:至NO迴路 瓦斯探頭
- 綠:至保全探頭共地 Commond GND

室內機 3P (保全設定) S368Mg才有此連接器

- 黃:至保全外部設定指示燈+
- 黑:共地 Commond GND
- 紅:至外部設定開關

規格

- 工作電壓 DC15V
- 消耗電流 待機 50mA , 動作 200mA
- 通信介面 單線式 R-T 雙工 傳輸線路
- 安裝方式 壁掛式
- 外觀材質 ABS塑膠
- 外型尺寸 高210/寬94/厚40 mm
- 重量 0.5 Kgs
- 裝箱才積 0.08 才

附件:

- 聯接器5Pin(黑棕紅橙黃) 1
- 聯接器4Pin(黑棕紅橙) 1
- 聯接器2Pin(黑藍) 1

S368Mg才有此附件

- 聯接器 3Pin(紅黑黃) 1
- 聯接器 6Pin(黑棕紅橙黃綠) 1

螺絲包

- 1. 傘型頭 4\*38 TP1 無彩 2
- 2. 傘型頭 4\*18 TP1 無彩 2

# S368Mi四吋三合一防盜影視對講機



緊急求救  
MENU  
+  
-

分機呼叫/  
監看跳台

震鈴音  
量調整

設定/解除

監看1/訊息指示燈

監看2

管理台/  
使用中指示燈

開門/  
玄關機門狀態指示燈

1-4 門口子機門燈狀態燈

通話鍵

🔔 🏠 🔥 ⚡ + 防盜迴路指示燈

求救鍵指示燈 紅色

訊息指示燈 紅色 閃動=有訊息未讀

使用中燈 紅色 恆亮時，系統中有其他住戶或管理總機已經使用之狀態指示

玄關機門位指示燈 紅色 門狀態指示，門打開燈亮、門關閉時燈不亮。

↔ 設防指示燈 藍色 設防-燈亮、啟動-慢閃

- 1 第1對講門鈴門位指示燈 紅色 門狀態指示，門打開燈亮、門關閉時燈不亮。(需配合368DS)
- 2 第2對講門鈴門位指示燈 紅色 門狀態指示，門打開燈亮、門關閉時燈不亮。(需配合368DS)
- 3 第3對講門鈴門位指示燈 紅色 門狀態指示，門打開燈亮、門關閉時燈不亮。(需配合368DS)
- 4 第4對講門鈴門位指示燈 紅色 門狀態指示，門打開燈亮、門關閉時燈不亮。(需配合368DS)

🔔 N.C1迴路 門 狀態燈 綠色 N.C 1 迴路動作-燈亮

🏠 N.C2迴路 窗 狀態燈 綠色 N.C 2 迴路動作-燈亮

+ N.O1防區 求救 狀態燈 紅色 N.O1迴路動作-燈亮

🔥 N.O2防區 火災 狀態燈 紅色 N.O2迴路動作-燈亮

⚡ N.O3防區 瓦斯 狀態燈 紅色 N.O3迴路動作-燈亮



## 按鍵說明

-  緊急求救鍵:按住鍵兩秒鐘,會啟動警報,如在已設防下發報,需以密碼解除。如是未設防下發報,按兩次設防鍵,便會解除

### 通話鍵

- 1.被呼叫時,按一下便可與呼叫方會談,再按一下便會關機
- 2.如未用按鍵關閉,180秒後自動關機.

### 呼叫總機

- 1.系統待機時,先按一下呼叫總機鍵后,再按一下通話鍵即可呼叫管理總機,並可等管理員接聽後對話
- 2.如未用按鍵關閉,180秒後自動關機.

-  開門鍵:按一下鍵即可驅動螢幕顯示的那個門的電鎖來開門。

### 監看1/訊息 鍵

- 1.如有訊息,在系統未被使用時,按一下便可啟動螢幕閱讀訊息,再按一下便會關機且訊息燈會滅
- 2.按一下便可監看公共攝影機,再按1-8便會直接監看所選的公共攝影機(需搭配368VS),再按一下監看1鍵便會關機.如未用按鍵關閉,180秒後自動關機.
- 3.如未用按鍵關閉,180秒後自動關機.

### 監看2鍵

- 1.按一下便可監看第1對講門鈴,再按2/3/4便會直接監看所選的對講門鈴.如搭配368C3VS則可透過1-8鍵監看自有攝影機,按一下通話鍵便會關機.
- 2.如未用按鍵關閉,180秒後自動關機.

- 1-8 1.按一下1-8數字鍵,便可呼叫該號分機,並且自行打開通話迴路,只要分機按通話鍵便可通話接

- 2.通話完畢,如未用通話按鍵關閉,180秒後自動關機.

1按鍵:呼叫1號室內機,如自己為1號機則無回應

2按鍵:呼叫2號室內機,如自己為2號機則無回應

3按鍵:呼叫3號室內機,如自己為3號機則無回應

4按鍵:呼叫4號室內機,如自己為4號機則無回應

5按鍵:呼叫6號室內機,如自己為6號機則無回應

7按鍵:呼叫7號室內機,如自己為7號機則無回應

8按鍵:呼叫8號室內機,如自己為8號機則無回應

MENU 鍵: TFT PENEL 功能選擇鍵 CONTRAST/BRIGHTNESS/COLOR/RESET/EXIT

+ 鍵: TFT PENEL 功能加值鍵

- 鍵: TFT PENEL 功能減值鍵

震鈴音量調整開關

上 :震鈴音量 (大聲)

中 :震鈴音量 (適中)

下 :震鈴音量 (小聲)

被動功能說明

環保鈴聲

對講總機有環保鈴通知之功能(30秒),若不想繼續聆聽直接按下 :通話鍵、監看鍵、都可以結束鈴聲。

門鈴鈴聲

本機有門鈴功能,若有安裝使用時,鈴聲30秒自行結束,不想繼續聆聽直接按下 :通話鍵、監看鍵、都可以結束鈴聲。



## ↔ 保全設防/撤防鍵

保全設防:1. 門窗關閉後，按一下鍵，60秒後保全系統作〔延遲設防〕:僅大門打開60秒延遲發報  
其餘迴路皆為立即發報

2. 啟動外部設定裝置來作〔立即設防〕:任一防區觸動即發報

保全撤防:1. 按一下設防/撤防鍵，再按密碼（使用12345678 鍵作4位數），即可撤防。

2. 使用外部設定裝置來作撤防。

密碼更改:每一台室內機之原始密碼為 1.2.3.4 使用者可依下列步驟自行修改。

按住 設防/撤防鍵 (約10秒)直到嘟聲響；燈號開始閃爍；鍵入舊密碼（出廠碼: 1234）；

按 設防/撤防鍵；燈號停止閃爍；輸入新碼（任選四鍵）；按 設防/撤防鍵；產生提示音；

重覆輸入4位數新密碼一次；再按 設防/撤防鍵,即完成新密碼修改。

例: 密碼由1234更改為5678 (可重號 如1111)

按住設防/撤防鍵→嘟聲響→燈號閃爍→1→2→3→4→設防/撤防鍵→燈號停止閃爍

→5→6→7→8→設防/撤防鍵→提示音→5→6→7→8→設防/撤防鍵→設防/撤防鍵。

注意:1.當修改密碼時任何一個程序錯誤，均需回到原點重新設定。→

2.如果忘了最後設定的密碼，則必需由工廠或總經銷予予更換密碼IC，  
工廠或總經銷會酌收工本費。

3.不論在 設防,撤防密碼更改,所有迴路都必須復歸,不可在觸發狀態.

## 防盜迴路

防盜迴路:內建5個迴路,分別為 門 N.C.1迴路,窗 N.C.2迴路, 求救 NO迴路,火災 No迴路, 瓦斯 No迴路

N.C迴路輸出端對外之探頭阻抗值及線路阻抗之總和  $> 5K\Omega$  視為觸發,  $5K-3K\Omega$  為不確定值(可能判為觸發)  
 $< 3K\Omega$  視為迴路正常

求救,火災 No迴路,輸出端對外之探頭阻抗值及線路阻抗之總和  $< 3K\Omega$  視為觸發,

$5K-3K\Omega$  為不確定值(可能判為觸發)

$> 5K\Omega$  視為迴路正常

瓦斯 No迴路N.O迴路輸出端對外之探頭阻抗值及線路阻抗之總和  $< 1K\Omega$  視為觸發,

$1K-500\Omega$  為不確定值(可能判為觸發)

$> 1K\Omega$  視為迴路正常

迴路偵測條件:

### NC1大門檢測迴路

大門檢測迴路於撤防期間不發報；完成設防後依照設定之模式具有立即觸發、延時觸發(60秒)兩種功能；  
設防期間迴路一經觸發立即發報；警報音最長持續90秒後停止；觸發後不接受迴路改變。

### NC2窗戶檢測迴路

窗戶檢測迴路於撤防期間不發報；完成設防設定後具有立即觸發功能；設防期間迴路一經觸發立即發報；  
警報音最長持續90秒後停止；觸發後不接受迴路改變。

### EMG 緊急求救

緊急求救不受設防/撤防設定影響；一經觸發立即發報；警報音最長持續90秒後停止；觸發後不接受迴路改變。

### 火災、瓦斯檢測迴路

火災、瓦斯檢測迴路為24Hrs檢測迴路不受設防/撤防設定影響；一經觸發立即發報；警報音最長持續90秒  
後停止；迴路改變後停止發報。

迴路偵測速度:各迴路狀態改變大於200mS則視為觸發。

## 防盜模式操作:

1. 在宅設防: 按下 保全設定 鍵之後設定燈即開始閃爍並計時60秒之後即完成設防，當計時未完成前再按下該按鍵即可解除不需使用密碼(Password)；完成設防之後，大門迴路 (NC1)即具有觸發之後延時60秒之後警報之行爲。  
窗戶(NC2)不為延時設定影響，於完成設防設定之後，一經觸發立即警報；大門迴路 (NC1)、窗戶(NC2)於 撤防 期間，燈號跟隨迴路狀態顯示，於設防期間迴路一經觸發燈號立即鎖定為恆亮，必須以密碼或外部設定解除。
2. 在宅撤防: 先按下 保全設定 鍵之後緊接著輸入4位數字密碼，再按下 保全設定 鍵一次，若密碼正確設定燈號立即熄滅。
3. 外出設防/撤防 室內機提供一組外部 立即設定 / 解除 接點，提供其他裝置(鑰匙箱/刷卡機/指紋機 / 或其它門禁設施可)連接，其型態為低位階觸發。  
撤防狀態下 啟動 外部設定裝置，設防指示燈立即恆亮表示已設防。  
設防狀態下 啟動 外部設定裝置，設防指示燈立即熄滅表示已撤防。
4. 狀態指示燈:設防指示 燈號恆亮表示 已設防  
燈號閃爍表示 設防中  
緊急求救(NO1) / 火災(NO2) / 瓦斯(NO3) :此3種迴路皆為24Hr，火災(NO2) / 瓦斯(NO3)會跟隨裝置之狀態警報或停止；緊急求救(NO1) 一經觸發立即警報3分鐘，必須以密碼或外部設定解除。
5. 警報音:警報音分為3種: NC1/2迴路、火災(NO2) / 瓦斯(NO3)、緊急求救(NO1)；警報音產生之最長時間為180秒，音效於每30秒之後暫停10 秒共6次。  
救護車聲(模擬)表示 緊急迴路 已作動  
消防車聲(模擬)表示 瓦斯/火災 迴路 已作動  
警車聲(模擬)表示 門/窗 迴路 在設防模式作動
6. 注意:當進入設防模式,室內機不允許操作主動功能,如 監看/更改鈴聲/更改密碼
7. 室內機發報後可由任一室內分機作撤防解除發報。

## 住戶號碼及分機號碼之設定 (ID Code & Ext No. Setup)

1. 按住 開門 鍵 5秒鐘之後聽到提示音;及燈號閃爍
  2. 輸入1234
  3. 按一次 總機 鍵 即進入修改ID碼模式
  4. 輸入 #1 ~ #8 ;燈號以2進制顯示號碼
  5. 按一次 總機 鍵 即儲存新ID碼，同時進入分機號碼修改模式
  6. 輸入 #1 ~ #8 ;燈號以2進制顯示號碼
  7. 按一次 總機 鍵 即儲存新分機號碼，同時結束修改模式
- 室內機之初始值(default)， ID No. = #01; Ext No. = #01

## 設定喜好鈴聲 (My Favorites Melody Setup) ---- 門口機鈴聲選擇

1. 按住 監看1 鍵 5秒鐘 播放目前之鈴聲20秒鐘
  2. 按一次 通話 鍵 播放下一首鈴聲20秒鐘
  3. 按一次 總機 鍵 確認 ;接著按 監看1 鍵 結束鈴聲選擇模式
- 設定喜好鈴聲 (My Favorites Melody Setup) ---- 對講門鈴聲選擇
1. 按住 監看2 鍵 5秒鐘之後聽到提示音
  2. 輸入 #1 ~ #4，選擇對講門鈴 #1~ #4 播放目前之鈴聲20秒鐘
  3. 按一次 通話 鍵 播放第2首鈴聲10秒鐘
  4. 按一次 總機 鍵確認;接著按 監看2 鍵 結束鈴聲選擇模式
- 重覆執行上述 1~4項 可以設定每一個 對講門鈴 播放不同之鈴聲。

## 連接器功能

室內機 白5P (對講線)

黑:至368VSB 4P 黑 GND

棕:至368VSB 4P 棕 Audio

紅:至368VSB 4P 紅 T/

橙:至368VSB 4P 橙 B+

黃:.N.A

室內機 白6P (影像線)

紅:至 顯像器電源+

黑:至VSB影像八分配輸出/至 顯像器電源負

黃:至VSB影像八分配 VIDEO\_C2 影像+

綠:至對講門鈴影像+

棕黃:至對講門鈴/分機TR

藍:至門鈴開關

室內機 紅 6P (保全探頭線)

黑:至N.C.1迴路 門磁簧

棕:至N.C.2迴路 窗磁簧

紅:至NO迴路 求救壓扣

橙:至NO迴路 火災(溫差)探頭

黃:至NO迴路 瓦斯探頭

綠:至保全探頭共地 Commond GND

室內機 白3P (保全設定)

紅:至保全外部設定指示燈+

黑:共地 Commond GND

棕:至外部設定開關

## 規格

工作電壓	影像--DC15V 對講--DC15V(由八分配器供給)
消耗電流	影像--待機 1mA，動作 300mA 保全對講--待機 150mA， 動作 300mA
解析度	彩色 4 吋 430(H)x234(V)
通信介面	影像-- 75Ω 1.0 Vpp 對講/防盜 -- 單線式 R-T 雙工 傳輸 線路
安裝方式	壁掛式
外觀材質	ABS耐燃塑膠
外型尺寸	高/寬/厚mm
重量	1.2Kgs
裝箱才積	0.05才

## 附件:

聯接器 白5Pin(黑棕紅橙黃)	1
聯接器 白3Pin(紅黑黃)	1
聯接器 紅6Pin(黑棕紅橙黃綠)	1
聯接器 白6Pin(黑棕紅橙黃綠)	1
支架	1
螺絲包	1
1. 傘型頭 4*38 TP1 無彩	4
2. 傘型頭 4*18 TP1 無彩	4
3. 傘型頭 3*20 M3	1

## 368MI 對講分機

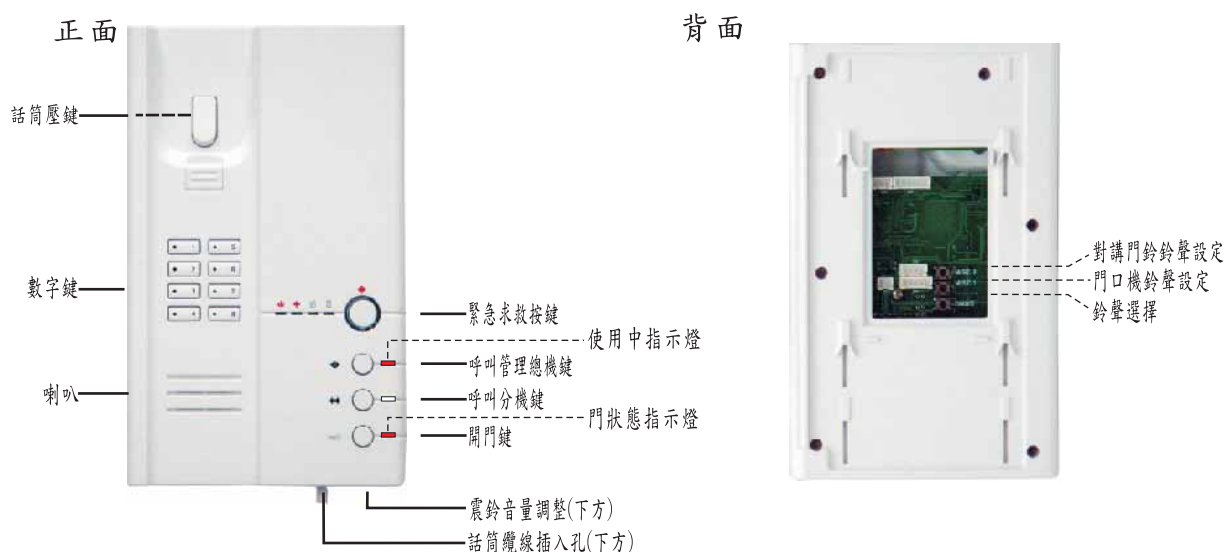

### 按鍵說明

**+** 緊急求救鍵: 按住鍵兩秒鐘，會啓動警報，如要解除警報，必須在防盜對講主機解除警報 ----- 在已設防下發報，需以密碼解除。如是未設防下發報，按兩次設防鍵，便會解除。

(註: 防盜對講主機解除警報的操作，請參閱該防盜對講主機使用說明書)

**☎** 呼叫總機

1. 系統待機時，拿起話筒再按一下呼叫總機鍵後，即可呼叫管理總機，等管理員接聽後對話。
2. 話筒掛斷就會關閉通話，通話限制 → 180秒後自動關機。

**↔** 呼叫分機鍵

拿起話筒; 按一下此鍵之後，再選擇要呼叫的分機號碼 ( 1 ~8 數字鍵)，待被呼叫的分機拿起話筒，就可通話。

**🚪** 開門鍵: 按一下鍵即可驅動通話中的那個門機的電鎖來開門。

### 指示燈狀態說明

1. 使用中指示燈: 紅色 待機→燈滅 主系統使用中→燈亮
2. 保全設防指示燈: 無功能
3. 門狀態指示燈 門關著→燈滅 門開著→燈亮

## 數字鍵<1~8>說明

1.拿起話筒;按呼叫分機鍵之後，再選擇要呼叫的分機號碼(1~8 數字鍵)，待被呼叫的分機拿起話筒，就可通話。 通話限制---->180秒後自動關機。

1按鍵:呼叫1號室內機，如果本機為1號機則無回應。

2按鍵:呼叫2號室內機，如果本機為2號機則無回應。

3按鍵:呼叫3號室內機，如果本機為3號機則無回應。

4按鍵:呼叫4號室內機，如果本機為4號機則無回應。

5按鍵:呼叫5號室內機，如果本機為5號機則無回應。

6按鍵:呼叫6號室內機，如果本機為6號機則無回應。

7按鍵:呼叫7號室內機，如果本機為7號機則無回應。

8按鍵:呼叫8號室內機，如果本機為8號機則無回應。

註:住戶主/分機號碼設定時，須使用此1~8 數字鍵。

## 被動功能說明

環保鈴聲:

對講總機有環保鈴通知之功能(30秒)，若不想繼續聆聽，拿起話筒再掛回，就可以結束鈴聲。

門鈴鈴聲:

本機有門鈴功能,若有安裝使用時，鈴聲30秒自行結束，不想繼續聆聽，拿起話筒再掛回就可以結束鈴聲。

## 背面插接座及按鍵功能說明

1. Cn2: C3/SUB 對講門鈴及分機接線插接座

2. JP1: 門鈴線插接座

3. CN1: 主系統對講線插接座

4. MUSIC 2: 對講門鈴鈴聲設定鍵

5. MUSIC 1: 門口機鈴聲設定鍵

6. CHANGE: 鈴聲選擇鍵

## 住戶號碼及分機號碼之設定 (ID Code & Ext No. Setup)

1. 按住 開門 鍵 5秒鐘之後聽到提示音;及燈號閃爍

2. 輸入1234

3. 按一次 總機 鍵 即進入修改ID碼模式(ID碼與 DB 的 8 個住戶插接座號相符合, 例: ID→3 DB→3)

4. 輸入 #1 ~ #8 ;燈號以2進制顯示號碼

5. 按一次 總機 鍵 即儲存新ID碼，同時進入分機號碼修改模式

6. 輸入 #1 ~ #8 ;燈號以2進制顯示號碼

7. 按一次 總機 鍵 即儲存新分機號碼，同時結束修改模式

室內機之初始值(default)， ID No. = #01; Ext No. = #01

設定喜好鈴聲 (My Favorites Melody Setup) ----- 設定過程中, 會有燈號閃爍

門口機鈴聲選擇

1. 按住 MUSIC 1 鍵 (對講機背面) 5秒鐘 播放目前之鈴聲20秒鐘
  2. 按一次 CHANGE (對講機背面) 鍵 播放下一首鈴聲20秒鐘, 再按一次; 播放另一首-----依此類推.
  3. 按一次 總機 鍵 確認; 接著按 MUSIC 1 鍵 結束鈴聲選擇模式
- 對講門鈴聲選擇

1. 按住 MUSIC 2 鍵 (對講機背面) 5秒鐘
  2. 輸入 #1 ~ #4 , 選擇對講門鈴 #1~ #4 播放目前之鈴聲10秒鐘
  3. 按一次 CHANGE (對講機背面) 鍵 播放下一首鈴聲10秒鐘, 再按一次; 播放另一首-----依此類推.
  4. 按一次 總機 鍵確認; 接著按 MUSIC 2 鍵 結束鈴聲選擇模式
- 重覆執行上述 1~4項 可以設定每一個 對講門鈴 播放不同之鈴聲。

連接器功能

室內機 白5P (對講線)  
 黑:至368VSB 4P 黑 GND  
 棕:至368VSB 4P 棕 Audio  
 紅:至368VSB 4P 紅 T/  
 橙:至368VSB 4P 橙 B+  
 黃:.N.A

室內機 白4P (對講門鈴/分機線)  
 黑:至 對講門鈴4P黑  
 棕:至 對講門鈴4P棕  
 紅:至 對講門鈴4P紅  
 橙:至 對講門鈴4P橙

室內機 2P (門鈴線)  
 黑:至 門鈴  
 藍:至 門鈴

規格

工作電壓 對講--DC15V(由八分配器供給)  
 消耗電流 對講--待機 50mA , 動作 200 mA  
 通信介面 對講-- 單線式 R-T 雙工 傳輸線路  
 安裝方式 壁掛式  
 外觀材質 ABS耐燃塑膠  
 外型尺寸 高 206 / 寬 126 / 厚 39 mm  
 重量 0.5 Kgs  
 裝箱才積 0.3 才

附件:

聯接器 白5Pin(黑棕紅橙黃)	1
聯接器 白4Pin(黑棕紅橙黃綠)	
聯接器 白2Pin(黑棕紅橙黃綠)	1
支架	1
螺絲包	1

1. 傘型頭 4\*38 TP1 無彩 2
2. 傘型頭 4\*18 TP1 無彩 2



## 第二章 系統架構圖 大樓型架構圖 加強版

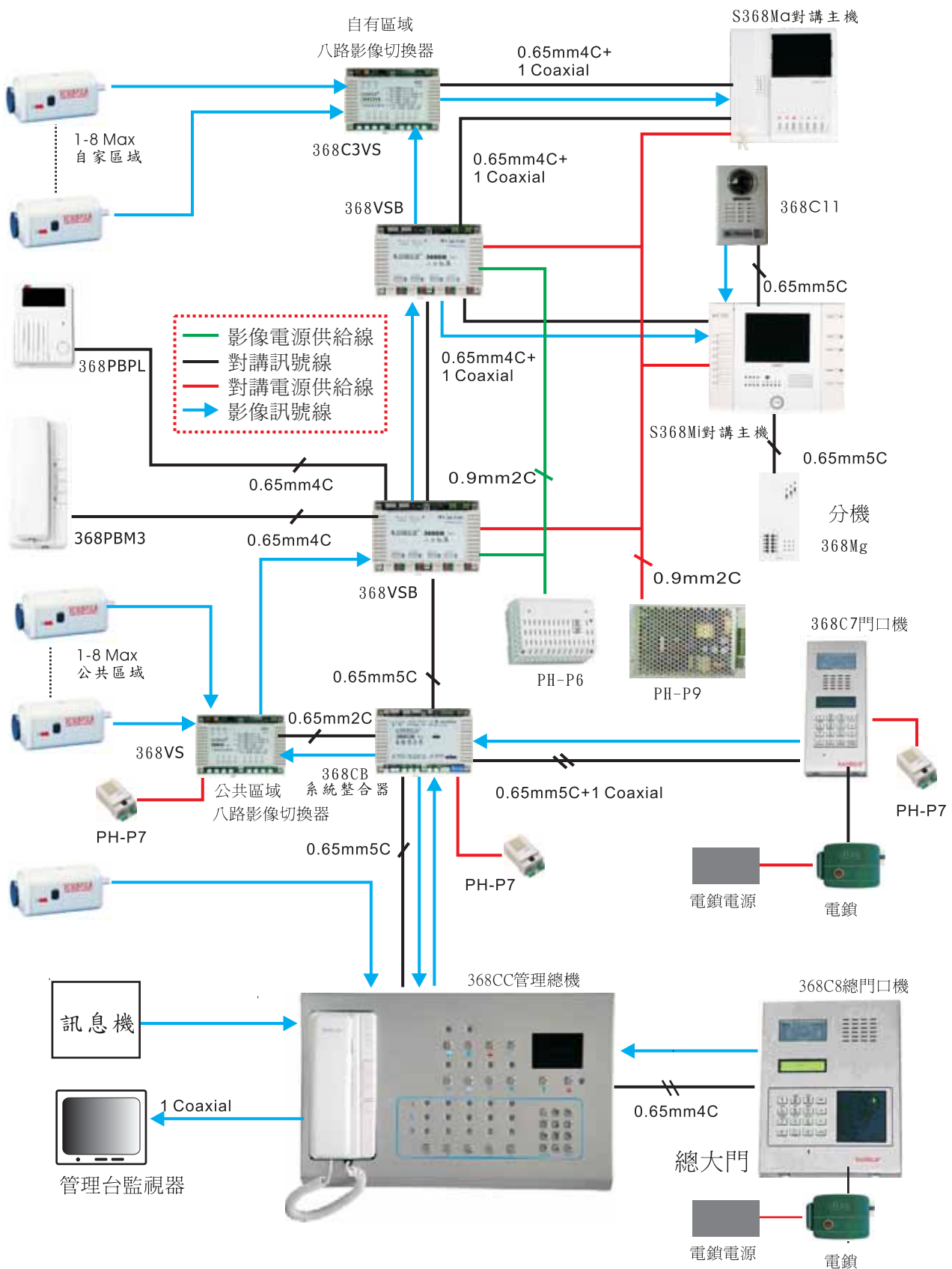



# 大樓型接線圖(用戶端)

## 368VSB/368對講主機/368對講門鈴 接線圖

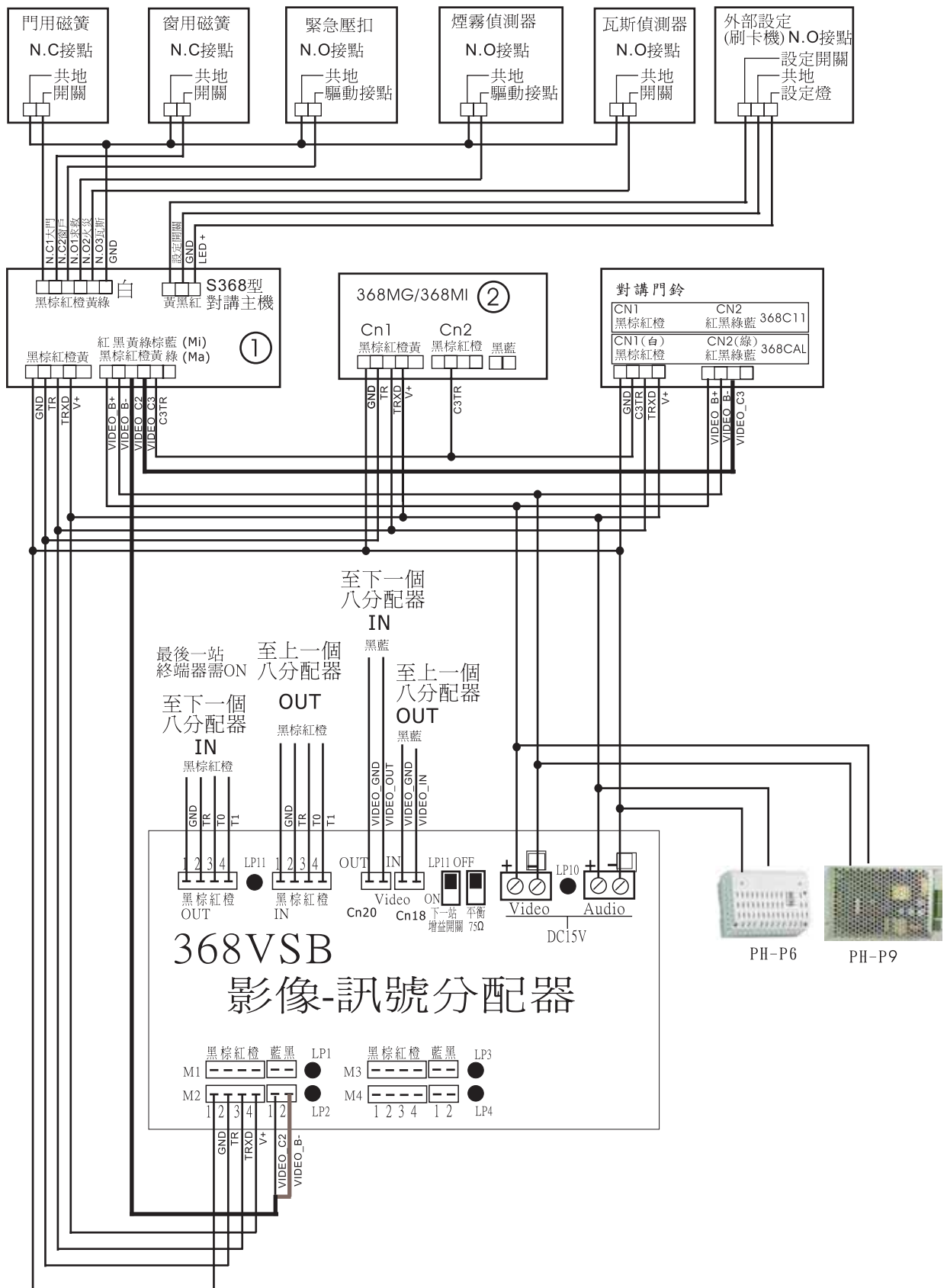



# 368各式門口機對應電鎖控制器PH-CB8(陽極鎖/陰極鎖) 接線圖

## 一般鎖 接線圖

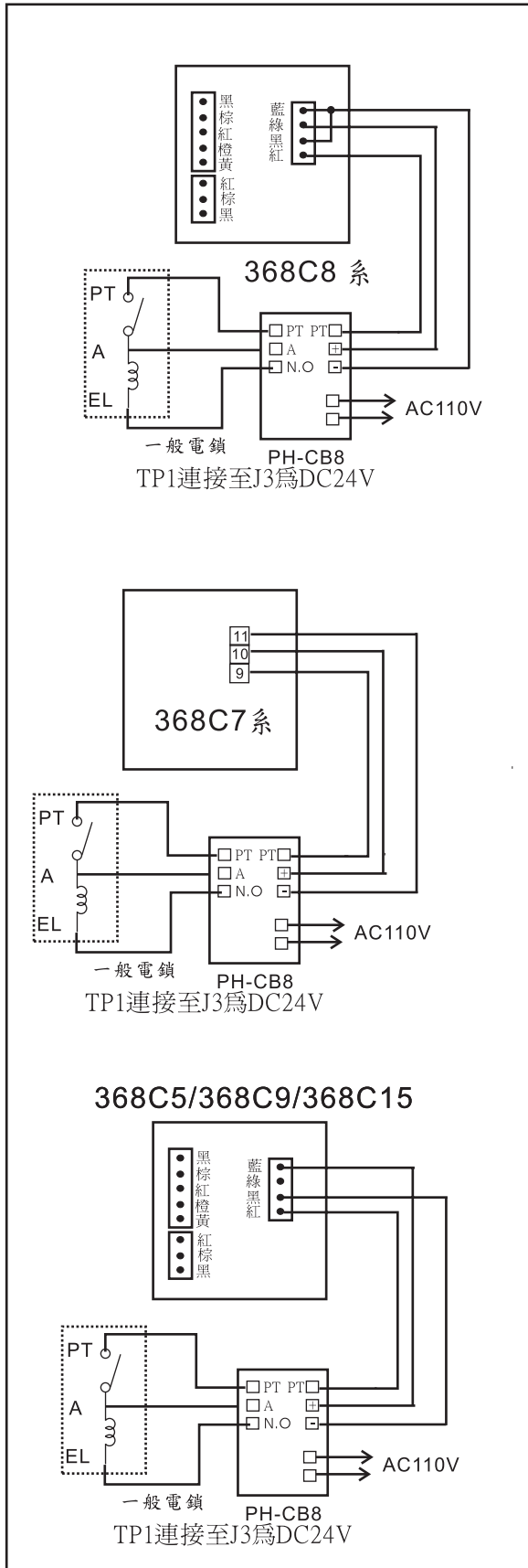

## 12V陽極鎖 接線圖

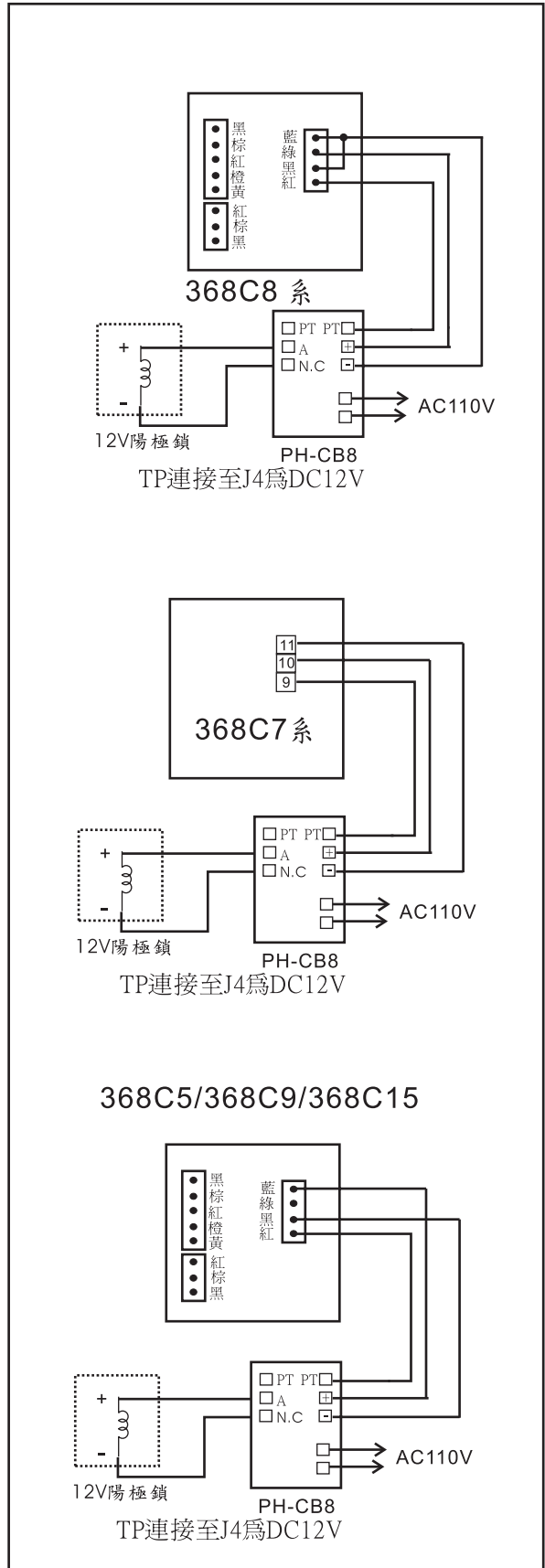

368IC住戶長距離放大器 /368VSB 八分配器 接線圖

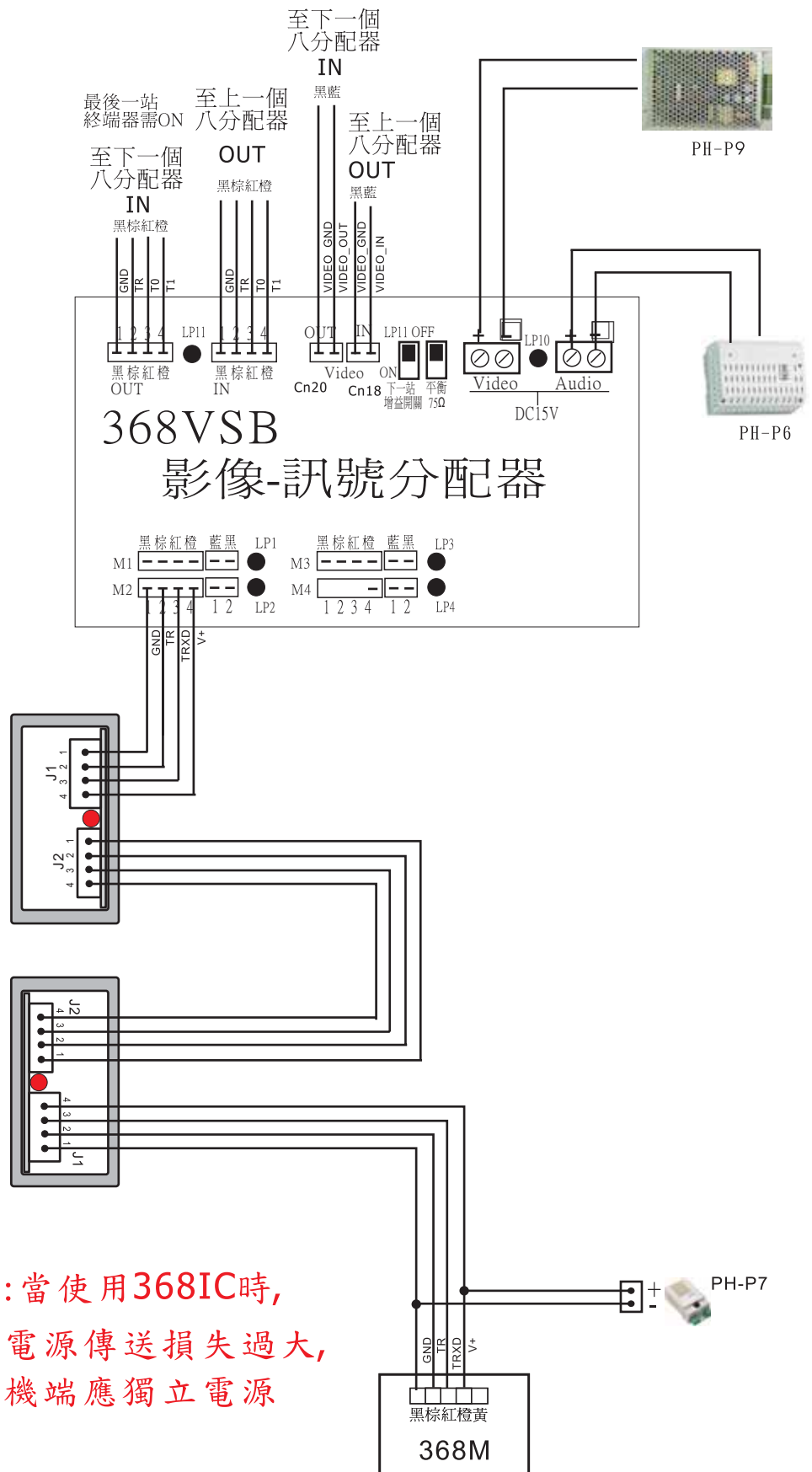





## 開門密碼設定

更改密碼及操作方法 假設開門密碼【CODE】為【1234】

操作程序 字幕顯示

1. 鍵入0# <進入開門功能> "CodE "
2. 鍵入"1" " - odE "
3. 鍵入"2" " - - dE "
4. 鍵入"3" " - - - E "
5. 鍵入"4" " - - - - "
6. 鍵入"# " "OPEN"、開門、並有提示音

註：當輸入錯誤時，字幕會顯示"E r r 1"，當顯示"E r r 3"時，表示已經錯3次。

此時再次輸入開門功能時將自動鎖定30秒鐘，並發出警鈴聲。但此時呼叫住戶功能仍然正常。

變更密碼之操作程序.

【開門密碼(CODE) "1234"改為"5678".，系統密碼(PASS) "1234"改為"1000"】

本系統共有兩種密碼：1 - 開門密碼。2 - 系統密碼

"開門密碼"如上之說明，"系統密碼"為大樓管理單位使用保管，以下我們說明系統密碼及開門密碼之使用及修改方法。

操作程序

字幕顯示

- 1.待機中 " - - - - - "此狀態下才能開始設定
2. 鍵入"0"
3. 持續壓著"# "約40秒，待字幕變化為止 "CodE"，"PASS" 4個英文字固定顯示
4. 鍵入原 - 系統密碼"1" " - ASS "
5. 鍵入原 - 系統密碼"2" " - - SS "
6. 鍵入原 - 系統密碼"3" " - - - S "
7. 鍵入原 - 系統密碼"4" " - - - - "
8. 鍵入"# " "CodE "
9. 鍵入新 - 開門密碼"5" " - odE "
10. 鍵入新 - 開門密碼"6" " - - dE "
11. 鍵入新 - 開門密碼"7" " - - - E "
12. 鍵入新 - 開門密碼"8" " - - - - "
13. 鍵入"# " 再次確認，重新輸入一次 "CodE "
14. 鍵入新 - 開門密碼"5" " - odE "
15. 鍵入新 - 開門密碼"6" " - - dE "
16. 鍵入新 - 開門密碼"7" " - - - E "
17. 鍵入新 - 開門密碼"8" " - - - - "
18. 鍵入"# " "PASS "
19. 鍵入新 - 系統密碼"1" " - ASS "
20. 鍵入新 - 系統密碼"0" " - - SS "
21. 鍵入新 - 系統密碼"0" " - - - S "
22. 鍵入新 - 系統密碼"0" " - - - - "
23. 鍵入"# " 再次確認，重新輸入一次 "PASS "
24. 鍵入新 - 系統密碼"1" " - ASS "
25. 鍵入新 - 系統密碼"0" " - - SS "
26. 鍵入新 - 系統密碼"0" " - - - S "
27. 鍵入新 - 系統密碼"0" " - - - - "
28. 鍵入"# " "End "

以上任一步驟錯誤，請按"\*"清除鍵，系統會清除所有程序，恢復" - - - - - " 待機中。

注意事項:

1. 修改密碼時任何一個程序錯誤，均需回到原點重新設定。
2. 系統密碼及修改各項密碼之程序，請由管理委員會管理，請勿讓一般住戶知悉。
3. 新舊碼可以相同，所以於更改開門密碼或系統密碼時，新舊碼可以相同。
4. 如果忘了最後設定的開門密碼，則可用系統密碼重新設定即可。但若連系統密碼亦忘記，則必需由工廠或總經銷于予更換密碼IC，工廠或總經銷會酌收工本費。

## 一卡通（感應式讀卡機）

### 1. 使用增加卡新增用戶卡

操作步驟：

在正常模式下，刷“增加卡”→BIBI→藍燈閃爍→刷要增加的用戶卡任意多張  
→刷“增加卡”→BIBI結束增加。

注意：同一張卡在上述操作期間只能增加一次。

### 2. 紅外鍵盤操作說明：

(1) 進入系統編程主模式：按\*XXXX#→按CALL 紅燈亮

XXXX為四位元管理密碼，出廠設置為6789；

(2) 增加用戶卡：

a、刷卡增加：\* 11 # →CALL 藍燈閃爍，刷要增加的用戶卡，可以連續增加多張卡片；

\* # →CALL 結束增加，返回主模式，藍燈滅，紅燈亮

b、依卡號增加用戶卡：\* 12 # →CALL→ ???????? → # → ???????? # →...?→call

????????為卡面上印刷的前面10位卡，可連續加多張卡，按CALL退出些模式，  
在輸卡號如輸入卡號錯誤碼可按\*清除卡輸入，然後再可重輸入；

\* 6 # →CALL 結束增加，退出編程模式；

(3) 刪除用戶卡：

a、刷卡刪除：\* 21 #→CALL 紅燈閃爍，刷要刪除的用戶卡，可以連續刪除多張卡片；

\* # →CALL 結束刪除，返回編程主模式，紅燈亮；

b、依卡號刪除用戶卡：\* 22 # →CALL→ ???????? → # →CALL

????????為卡面上印刷的前面10位卡

\* 6 # →CALL 結束增加，退出編程模式；

c、刪除所有用戶卡：\* 23 #→CALL，

\* 6 #→CALL 結束刪除，退出編程模式；

(4) 修改管理密碼：\* 0 # →CALL \*XXXX#→CALL

XXXX為4位元新的管理密碼；

\* 6 # →CALL 退出所有操作 紅燈滅

注意：當更改管理密碼後，如果忘了最後設定的密碼時，則必需需將玄關機回工廠更換密碼IC及設定，  
工廠或總經銷會酌收工本費。

(5) 說明：每台玄關機的 增加卡 為唯一卡(僅此一張),不能與它台玄關機共用,也不能增設.

如因故需更換,必需將玄關機回廠重新設定,更換 增加卡 ,

工廠或總經銷會酌收工本費。

## 配線規範

### 影視對講系統線材規格

影像線: 獨戶型: 使用3C2V 128編. (128編 指地線之編織為128條細裸銅線)以上。  
亦可使用5C2V 128編。

單棟多戶型: 使用3C2V 128編以上.、亦可使用5C2V 128編。

集合式住宅(單棟): 主線: 使用5C2V 128編。(分配至各住戶之前線路)  
支線: 使用3C2V 128編。(分配至各住戶之後線路)

集合式住宅(多棟): 主線: 使用5C2V 128編。(分配至各住戶之前線路)  
支線: 使用3C2V 128編。(分配至各住戶之後線路)

訊號線(傳輸與控制): 獨戶型: 使用UL 2464控制電纜(鋁箔麥拉遮蔽) AWG18 (0.9mm)。

單棟多戶型: 使用UL 2464控制電纜(鋁箔麥拉遮蔽) AWG18 (0.9mm)。

集合式住宅(單棟): 使用UL 2464控制電纜(鋁箔麥拉遮蔽) AWG20 (0.75mm)

集合式住宅(多棟): 主線: 使用UL 2464控制電纜(鋁箔麥拉遮蔽)  
AWG22 (0.5mm)。

支線: 使用UL 2464控制電纜(鋁箔麥拉遮蔽)  
AWG22 (0.5mm)。

主線: 棟與棟間、棟與對講管理總機、公共玄關機

支線: 各棟內線路

電源線: 獨戶型: 使用SPT-2平行電源線AWG16-18(視距離而定,如接線圖

單棟多戶型: 使用SPT-2平行電源線AWG16。

集合式住宅(單棟): 使用SPT-2平行電源線AWG16

集合式住宅(多棟): 使用SPT-2平行電源線AWG16

## S368影視對講防盜系統現場設備檢修方式

970625

P3-5-1

設備名稱	型號	類別	現場狀況	檢修內容		
影視對講防盜主機	S68Ma S368Mb S368Me S368Mf S368Mg S368Mi	防盜	自行發報?	<ol style="list-style-type: none"> <li>1. 請檢查防盜迴路是否接觸不良?</li> <li>2. 請檢查緊急壓扣是否接觸不良?</li> </ol>		
			面板按鍵無法操作?	<ol style="list-style-type: none"> <li>1. 請檢查面板按鍵與主機板連接排線是否接好?</li> <li>2. 更換主機。</li> </ol>		
			無法設防	任一迴路未復歸,就不能設防		
			防盜密碼忘記	系統無後門需回廠更換記憶晶片		
			未操作,螢幕即啟動?	<ol style="list-style-type: none"> <li>1. 請檢查對講電源15V是否正常?</li> <li>2. 設備故障?</li> </ol>		
			螢幕無法啟動?	<ol style="list-style-type: none"> <li>1. 請檢查影像電源15V是否正常?</li> <li>2. TFT故障?</li> </ol>		
			影像不良 (扭曲、變形、亮度)?	<ol style="list-style-type: none"> <li>1. 請檢查影像亮度、對比調整旋鈕是否調至定位?</li> <li>2. 請檢查配線是否接觸不良?</li> <li>3. 線路未使用影像線或影像配置不當。</li> <li>4. 請檢查影像分配線路是否並接兩個以上75Ω終端電阻?</li> </ol>		
			影像無法切換?	<ol style="list-style-type: none"> <li>1. 請檢查368VS(368C3VS)影像選擇器是否故障(選配)?</li> <li>2. 請檢查按鍵是否卡鍵?</li> <li>3. 請檢查配線是否正確?</li> </ol>		
			對講	室內機按按鍵有提示音但沒有啟動室內機	室內機監看對講門鈴後,不能關閉	由於室內機有多筆訊息儲存能力,需多操作幾次,便可清除指示
				室內機無法取消訊息 指示	室內機監看對講門鈴後,應以通話鍵關閉	
對其他室內分機無法呼叫?	<ol style="list-style-type: none"> <li>1. 請檢查對講電源15V是否正確?</li> <li>2. 請檢查ID設定是否正確(室內機ID不可重複)?</li> <li>3. 請量測5P線 黑 紅,電壓4.85V是否正確?</li> <li>4. 請檢查配線是否正確?(檢修方式如 配線查修)</li> </ol>					
對其他室內分機無法對講?	<ol style="list-style-type: none"> <li>1. 請檢查室內機聲音線6P線 黃接線是否正確?</li> <li>2. 請檢查室內分機電源橙(+15V)、黑(-)接線是否正確?</li> </ol>					
玄關機(368C5/C7/C8/C9/C15)無法呼叫室內機?	<ol style="list-style-type: none"> <li>1. 請檢查配線是否正確?(檢修方式如 配線查修)</li> <li>2. 請檢查樓層分配器(368DB)住戶碼是否存入?</li> <li>3. 請檢查樓層分配器(368DB)距離室內機是否30公尺內?</li> </ol>					

## S368影視對講防盜系統現場設備檢修方式

970625

P3-5-2

設備名稱	型號	類別	現場狀況	檢修內容	
影視對講室內分機	368Mb 368Mg	對講	室內機無法與管理總機對講?	<ol style="list-style-type: none"> <li>1. 請檢查配線是否正確?(檢修方式如 配線查修)</li> <li>2. 呼叫程序是否正確(先按“總機” 鍵再按“ 通話 ” 鍵)</li> </ol>	
				室內機→368DB	<ol style="list-style-type: none"> <li>1. 請檢查室內機是否與他戶同號?</li> <li>2. 請檢查室內機麥克風、喇叭是否故障</li> <li>3. 請檢查音量調整旋鈕.</li> <li>4. 請量測 TR、- 通話啟動中電壓是否為5~9V?(若低於5V,請檢查TR對地是否短路或線路破損)</li> </ol>
				368DB→368CB	<ol style="list-style-type: none"> <li>1. 請檢查368CB電源是否正常?</li> <li>2. 請檢查配線是否正確?(檢修方式如 配線查修)</li> <li>3. 請量測紅(T0)、橙(T1)電壓是否為2.45V?</li> <li>4. 請量測棕(TR)、黑(-)通話啟動中電壓是否為9V(待機0V)?</li> </ol>
				368CB→玄關機	<ol style="list-style-type: none"> <li>1. 請檢查玄關機電源是否正常?</li> <li>2. 請檢查配線是否正確?(檢修方式如 配線查修)</li> <li>3. 請量測紅(T0)、橙(T1)電壓是否為2.45V?</li> <li>4. 請量測棕(TR)、黑(-)通話啟動中電壓是否為9V(待機0V)?</li> <li>5. 請檢查玄關機是否故障(喇叭或麥克風接線脫落或故障)</li> </ol>
		開門控制	無法開門	<ol style="list-style-type: none"> <li>1. 玄關機未啟動</li> <li>2. 請檢查電鎖控制器接線是否正確?</li> </ol>	
		設定	室內機無法更改 ID及音樂聲	<ol style="list-style-type: none"> <li>1. 室內機被設為警戒狀態或在警報狀態</li> </ol>	
				<ol style="list-style-type: none"> <li>1. 請檢查配線是否正確?(檢修方式如 配線查修)</li> <li>2. 請檢查ID設定是否正確(室內機ID不可重複)?</li> </ol>	
			無法與室內分機對講?	<ol style="list-style-type: none"> <li>1. 請檢查配線是否正確?(檢修方式如 配線查修)</li> <li>2. 請檢查ID設定是否正確(室內機ID不可重複)?</li> </ol>	



## S368影視對講防盜系統現場設備檢修方式

970625

P3-5-3

設備名稱	型號	類別	現場狀況	檢修內容			
影視對講門鈴	368C11 368CAL	影像	無影像?	<ol style="list-style-type: none"> <li>1. 請檢查對講門鈴橙(+15V)、黑(-)電源是否正常?</li> <li>2. 請檢查配線是否正确?(檢修方式如附件)</li> <li>3. 請檢查對講門鈴攝影機是否正常?</li> <li>4. 請檢查影像亮度、對比調整旋鈕是否調至定位?</li> </ol>			
				對講	影像不良?	<ol style="list-style-type: none"> <li>1. 請檢查對講門鈴線配線是否正常?</li> <li>2. 請檢查對講門鈴攝影機是否正常?</li> <li>3. 請檢查影像GND線是否正常?</li> <li>4. 請檢查影像電源是否獨立供應?</li> </ol>	
						無動作?	<ol style="list-style-type: none"> <li>1. 請檢查對講門鈴橙(+15V)、黑(-)電源是否正常?</li> <li>2. 請檢查配線是否正确?(檢修方式如 配線查修 )</li> <li>3. 請檢查對講門鈴是否重號(安裝多台對講門鈴時)?</li> </ol>
							LED亮但無回鈴聲?
對講週邊設備樓層分配器	368DB	對講	無法設定?	<ol style="list-style-type: none"> <li>1. 請調整室內主機音量調整旋鈕?</li> <li>2. 請檢查室內主機聲音線6P線 黃接線是否正确?</li> <li>3. 請檢查室內主機麥克風、喇叭是否故障?</li> </ol>			
				無法與室內分機對講?	<ol style="list-style-type: none"> <li>1. 請檢查室內分機聲音線6P線 黃接線是否正确?</li> </ol>		
					無法動作?	<ol style="list-style-type: none"> <li>1. 請將往室內機接線脫離.</li> <li>2. 請檢查往住戶端接線是否正常?(檢修方式如附件)</li> <li>3. 請檢查368DB→368DB接線是否正常?(檢修方式如 配線查修 )</li> <li>4. 請檢查368DB→368CB接線是否正常?(檢修方式如 配線查修 )</li> <li>5. 更換新品.</li> </ol>	
系統整合器	368CB	對講	無動作?	<ol style="list-style-type: none"> <li>1. 請檢查368DB電源是否正常?</li> <li>2. 除電源燈外,同時亮多個LED燈,且待機三分鐘後重新送電狀況仍相同,更換新品.</li> </ol>			
				影像	<ol style="list-style-type: none"> <li>1. 請檢查368CB電源是否正常?</li> <li>2. 請檢查配線是否正确?</li> </ol>		
					無影像?	<ol style="list-style-type: none"> <li>1. 請檢查368CB電源是否正常?</li> <li>2. 請檢查配線是否正确?</li> </ol>	
					<ol style="list-style-type: none"> <li>影像扭曲變形?</li> <li>雜訊干擾?</li> </ol>	<ol style="list-style-type: none"> <li>1. 請將影像配線連接點上錫.</li> <li>2. 更換新品</li> </ol>	

## S368影視對講防盜系統現場設備檢修方式

970625

P3-5-4

設備名稱	型號	類別	現場狀況	檢修內容
管理總機	368CC	對講	管理總機無電源?	1. 請檢查管理總機AC電源是否正常? 2. 請檢查管理總機內建P7電源是否正常?
			無法呼叫室內機?	1. LED螢幕是否為待機狀態? 2. 呼叫住戶碼是否正常? 3. LED螢幕出現亂碼,表電源浮動過大不正常,尋求現場處理. 4. 功能鍵“廣播”、“環保鈴”、“戶戶對講”、“訊息”鍵是否啓用?(若開啓則無法呼叫室內機) 5. 請檢查配線是否正確?(檢修方式如 配線查修)
			管理總機無法傳訊息	管理總機傳訊息時,右上方數字屏之呼叫碼應先清除
			管理總機無法廣播	管理總機廣播時,右上方數字屏之呼叫碼應先清除
			管理總機只能監看第一玄關機	管理總機欲監看其它玄關機,需先鍵入該玄關機ID碼
影像週邊設備	368C5 368C7 368C8 368C9 368C15	對講	無法呼叫室內機?	1. 請檢查玄關機電源是否正常? 2. 請檢查配線是否正確?(檢修方式如 配線查修) 3. 請檢查玄關機面板按鍵是否失效? 4. 請檢查玄關機排線是否連接確實?
			無法呼叫管理總機?	1. 請檢查配線是否正確?(檢修方式如 配線查修)
			無影像?	1. 請檢查配線是否正確? 2. 請檢查玄關機電源是否正常? 3. 請檢查玄關機攝影機是否故障?
			水波紋?	1. 請檢查配線是否正確? 2. 請檢查玄關機電源是否為16V左右?
			明亮度不均?	請調整攝影機角度.
玄關機			玄關機開門密碼忘記	系統無後門需回廠更換記憶晶片

## S368影視對講防盜系統現場設備檢修方式

970625

P3-5-5

設備名稱	型號	類別	現場狀況	檢修內容
影像分配器	VB8 (VB4)	影像	無影像?	<ol style="list-style-type: none"> <li>1. 請檢查VB8(VB4)電源12~18V是否正常?</li> <li>2. 請檢查影像配線是否正確?</li> <li>3. 請檢查無影像之線路是否接觸不良或斷線?</li> </ol>
			影像不良?	<ol style="list-style-type: none"> <li>1. 請檢查影像配線正、負是否接反?</li> <li>2. 請檢查無影像之線路是否接觸不良或斷線?</li> <li>3. 請檢查影像幹、支線配線是否正常?</li> </ol>
			影像上端扭曲?	<ol style="list-style-type: none"> <li>1. 請檢查最後配置的VB8(VB4)75Ω阻抗是否ON,其他OFF?</li> <li>2. 請檢查VB8(VB4)是否調整至“PASS”?(不可調整至GAIN)</li> <li>3. 多個室內機螢幕是否有VB8(VB4)做影像分配.</li> </ol>
影像選擇器(公共區域)	368VS	影像	不動作?	<ol style="list-style-type: none"> <li>1. 請檢查控制線TRXD(T0、T1)是否反向?</li> <li>2. 請檢查368VS電源是否正常?</li> <li>3. 更換新品.</li> </ol>
			無影像?	<ol style="list-style-type: none"> <li>1. 請檢查影像 VEDIO-out → VB8(VB4) 配線是否正常?</li> <li>2. 請檢查影像 368CB → VEDIO-in 配線是否正常?</li> <li>3. 請檢查攝影機電源是否正常?</li> <li>4. 請檢查攝影機是否故障?</li> </ol>
影像選擇器(住戶端)	368C3VS	影像	不動作?	<ol style="list-style-type: none"> <li>1. 請檢查控制線TRX(TRXD、GND)是否反向?</li> <li>2. 請檢查368C3VS電源是否正常?</li> <li>3. 更換新品.</li> </ol>
			無影像?	<ol style="list-style-type: none"> <li>1. 請檢查影像 V-out → 端子板TO VB4 配線是否正常?</li> <li>2. 請檢查門口機及外接攝影機電源是否正常?</li> <li>3. 請檢查攝影機是否故障?</li> </ol>
				<ol style="list-style-type: none"> <li>1. 請檢查配線是否正確?(請參考接線圖)</li> </ol>
電鎖控制 器	368DS	開門控制	室內機無法開門?	請檢查配線是否正確?(請參考接線圖)
	PH-CB8	開門控制	室內機無法開門?	請檢查配線是否正確?(請參考接線圖)
			室內主機開門指示燈不亮?	請檢查配線是否正確?(請參考接線圖)
			管理總機無法開門?	請檢查配線是否正確?(請參考接線圖)

## 客服部服務及支援方式

如有任何技術支援問題請洽眾經電子股份有限公司客戶服務部。與客戶服務部取得 [技術支援] 之前，先準備好下列資訊，[技術支援] 的服務人員可以根據這些資訊提供更快更有效的協助：

1. 問題的簡短描述，包含出現過的任何不良狀況及發生此問題的過程。
2. 使用的系統機種、配置、數量、各單機的背部皆有型號標籤。
3. 您已經做了那些檢查，已經確認的不良區域或方向，或是已經確認的正常區域或方向。
4. 如要以書面回報問題或不吝提出其它改進事項，歡迎使用下列管道。

E-mail Address: kanrich@kanrich.com  
jackchen@kanrich.com

Fax NO: 886-2-86471122

5. 如需產品說明內容，歡迎上網查詢。

網址:www.kanrich.com  
www.asiansources.com/kanrich.com

## 著作權宣告

(C) 2009 著作權屬於 KANRICH Electronic Corporation .

眾經電子股份有限公司

陳俊傑 保留所有的權利。

非經眾經電子股份有限公司事先書面同意，不得就本手冊做增刪、改編、節錄、翻譯、翻印、改作或仿製等行爲。

爲滿足客戶利益，眾經電子股份有限公司有權修改其設備性能，無需預先通知。

本手冊之全部內容眾經電子股份有限公司得隨時加以更改，此種更改將不另行通知。

西元 2009年 1 月初版

## 商標說明

**KANRICH**<sup>®</sup> 爲眾經電子股份有限公司的註冊商標。

S368 爲眾經電子股份有限公司在臺灣使用的系統名稱。